

Neolitiska föremål

# MÅNGKANTS SYXOR i västra Götaland



Lars Bägerfeldt

Neolitiska föremål. Mångkantsyxor i västra Götaland.  
av Lars Bägerfeldt

© Lars Bägerfeldt, Falköping

## *Innehåll*

Förord .....	4
TABELL .....	5
Ordnade efter landskap och socken .....	6
Ordnade efter typer .....	7
Återstod av mångkantsyxorna .....	11
TVILLINGAR.....	13
AVBILDNINGAR .....	14
FOTOGRAFIER.....	49
Nr 62-63 - typ 1b.....	49
Nr 64 - typ 1c.....	55

# Förord

En av de säregna föremålsgrupper som aldrig har blivit analyserade i modern tid är mångkantsyxorna. Här följer en grundstudie för de 71 mångkantsyxor som förekommer på muséerna i västra Götaland och som ingick i min inventering omkring 1990.

2009-03-25  
Lars Bägerfeldt

# TABELL

De 71 mångkantsyxor som analyserats i västra Götaland har indelats på följande sätt.

## Landskap

Geografisk fyndplats.

B=Bohuslän, D=Dalsland, H=Halland, VG=Västergötland varav

Ä=Älvsborgs län och S=Skaraborgs län

De som är utan fyndort (UFO) har placerats sist.

## Förarbete

Två mångkantsyxor är förarbeten som är ofullbordade. Alla andra har färdigställts.

## Återstod

Av olika skäl är många av yxorna skadade och det är inte alltid som hela yxan är bevarad. Här återges vilka delar som återstår.

Uppdelningen avser varsin femtedel av en mångkantsyxa, räknat från nacken.

X=återstår, > =delvis kvar, - = saknas

## Nackparti

Längd från nackens slut fram till skafthålets början.

## Eggparti

Längd från eggens slut fram till skafthålets början.

## Längd

Full längd (nackparti+eggparti+skafthålets bredd)

## Typ

Enligt den typindelning som presenterats i "Neolitikum.

Typindelningar, tid rum och sociala miljö." av förf.

## Övrigt

En av mångkantsyxorna har en form av dekor vid skafthålet. I övrigt finns inget anmärkningsvärt att tillägga.

## Ordnade efter landskap och socken

landskap	socken	löpnr	förlarb	återstod	nackparti	eggparti	längd	typ	övrigt
B	Hjärtum	1	-	XXXXXX	7,5	11	20,5	3 c	
B	Hogdal	2	-	XXXXXX	7,5	10	19,5	1 c	
B	Hogdal	3	-	XX > - -	7,5	-	-	3 a/b	
B	Spekeröd	4	-	XXXXXX	8	7	17	1 c	
B	Stenkyrka	5	-	- XXX -	-	-	-	3 a	dekor vid skafthål
B	Tegneby	6	-	XX > - -	6,0	-	-	3 a/b	
D	Bolstad	7	-	XXXXXX	5,5	8,0	15,5	3 b	
D	Frändefors	8	-	XXXX -	6,0	-	-	1 b	
D	Frändefors	9	-	- XXXX	-	8,5	-	3 b	
D	Gestad	10	-	XXXXXX	4,5	6,0	12,0	2 a	
D	Sundals-Ryr	11	-	- XXX -	-	-	-	3 b	
D	Tisselskog	12	-	XXXX -	7,5	-	-	3 b	
D	Tydie	13	-	XXXXXX	6,5	8,0	16,5	X	
H	Asige	14	-	XX > - -	6,0	-	-	1 c	
H	Drängsered	15	-	- < XX	-	6	-	1 b	
H	Eftra	16	-	XXXXXX	9	6,5	17,5	3 b	
H	Halmstad	17	-	XXXXXX	5	5,5	12,5	1 x	
H	Halmstad	18	-	XX - - -	-9	-	-	3 b	
H	Harplinge	19	-	XXXXXX	5	6,5	12,5	1 b	
H	Laholm	20	-	XXXXXX	5,5	5,5	12,5	1 b	
H	Onsala	21	-	XX > - -	8,5	-	-	3 b	
H	Stafsinge	22	-	XXXXXX	7	9,5	18,5	3 a	
H	Träslöv	23	-	- XXXX	-	8,0	-	1 b	
H	Veinge	24	-	XXXXXX	5,0	6,5	13,5	1 x	
H	Ö.Karup	25	-	X - - - -	-	-	-	3 a/b	
V	Lugnås	26	-	- < X -	-	-	-	3 b	
V	Fägre	27	Ja	XXXXXX	-	-	16,5	2 a	
V	Älgarås	28	-	- XXXX	-	7,5	-	3 a	
V	Udenäs	29	-	XX > - -	7,5	-	-	3 a/b	
V	Kyrkefalla	30	-	XXXXXX	6,0	4,5	12,5	1 c	
V	Götene	31	-	XXXXXX	5,0	8,0	15,0	2 a	
V	N.Härene	32	-	- < XX	-	10	-	3a	
V	Tranum	33	-	- XXX	-	8,0	-	X	
V	Flakeberg	34	-	XX > - -	4,5	-	-	2 a/b	
V	Trökörna	35	Ja	- < XX	-	-10	-	(1a-2a)	
V	Bitterna	36	-	XXXX -	6,5	-	-	2 a	
V	Levene	37	-	XXXXXX	7	10	19,5	2 a	
V	Tråvad	38	-	XXXX -	7,5	-	-	3 a	
V	Karleby	39	-	XXXXXX	5,5	-5,5	-12,5	1 b	
V	Kungslena	40	-	XX > - -	7,5	-	-	3 a/b	
V	Vänernborg	41	-	- - XX	-	-	-	3 a/b	
V	Åsbräcka	42	-	- XXXX	-	10,0	(22?)	3 a	
V	Skepplanda	43	-	- < XX	-	-9,5	-	2 (a-c)	
V	St.Lundby	44	-	XXXXXX	7	7	16	1 c	
V	Östad	45	-	- < X -	-	-8	-	3 a/b	
V	Alingsås	46	-	- - - X	-	-	-	3 a/b	
V	Mjäldrunga	47	-	XXXXXX	7,5	6,5	15,5	3 b	

V	Timmele	48	-	XXXXXX	5,5	6,5	14,0	1 b
V	Surteby-K	49	-	--<XX	-	-7,5	-	1 b/c
V	Örby	50	-	-XXXX	-	6,5	-	1 b/c
V	Toarp	51	-	--<XX	-	9	-	2 a/b
B	-	52	-	XXXXXX	7	6,5	15	3 b
B	-	53	-	XX>--	7	-	-	3 a/b
B	-	54	-	--<XX	-	10	-	3 a/b
H	-	55	-	-XXXX	-	7,0	-	1 b
H	-	56	-	XXXXXX	7,0	10,0	19,5	2 a
H	-	57	-	XXX--	(10)	-	-	2 a
V	(Göta kanal)	58	-	XXXXXX	8,0	12,0	22,0	3 b
V	(Göta kanal)	59	-	XXXXXX	7,0	(11)	(20)	3 b
S	(Källand)	60	-	XX>--	8,0	-	-	3a
V	-	61	-	XXXXXX	5,0	7,0	14,0	1 a
V	-	62	-	XXXXXX	7,5	8,5	17,5	1 b
V	-	63	-	XXXXXX	7,5	11,5	21,0	1 b
V	-	64	-	XXXXXX	7,0	5,5	15,5	1 c
V	-	65	-	XXXXXX	6,0	7,5	15,0	1 c
V	-	66	-	XXXXXX	7,0	8,5	18,0	2 a
V	-	67	-	XXXXXX	***	***	***	2 a
V	-	68	-	-XXXX	-	9,5	-	2 b
V	-	69	-	--<XX	-	10	-	3 a/b
V	-	70	-	XXXXXX	9	7	18	3 b
V	-	71	-	XXXXXX	5,5	9	17	Y

## Ordnade efter typer

landskap	socken	löpnr	föranb	återstod	nackparti	eggparti	längd	typ	övrigt
H	Halmstad	17	-	XXXXXX	5,0	5,5	12,5	1 x	
H	Veinge	24	-	XXXXXX	5,0	6,5	13,5	1 x	
V	-	61	-	XXXXXX	5,0	7,0	14,0	1 a	
D	Frändefors	8	-	XXXX-	6,0	-	-	1 b	
H	Drängsered	15	-	--<XX	-	6,0	-	1 b	
H	Harplinge	19	-	XXXXXX	5,0	6,5	12,5	1 b	
H	Laholm	20	-	XXXXXX	5,5	5,5	12,5	1 b	
H	Träslöv	23	-	-XXXX	-	8,0	-	1 b	
H	-	55	-	-XXXX	-	7,0	-	1 b	
V	Karleby	39	-	XXXXXX	5,5	(5,5)	(12,5)	1 b	
V	Timmele	48	-	XXXXXX	5,5	6,5	14,0	1 b	
V	-	62	-	XXXXXX	7,5	8,5	17,5	1 b	
V	-	63	-	XXXXXX	7,5	11,5	21,0	1 b	
V	Surteby-K	49	-	--<XX	-	(7,5)	-	1 b/c	
V	Örby	50	-	-XXXX	-	6,5	-	1 b/c	
B	Hogdal	2	-	XXXXXX	7,5	10,0	19,5	1 c	
B	Spekeröd	4	-	XXXXXX	8,0	7,0	17,0	1 c	
H	Asige	14	-	XX>--	6,0	-	-	1 c	
V	Kyrkefalla	30	-	XXXXXX	6,0	4,5	12,5	1 c	

V	St.Lundby	44	-	XXXXXX	7,0	7,0	16,0	1 c	
V	-	64	-	XXXXXX	7,0	5,5	15,5	1 c	
V	-	65	-	XXXXXX	6,0	7,5	15,0	1 c	
V	Trökörna	35	Ja	-- < XX	-	(10)	-	(1a-2a)	
D	Gestad	10	-	XXXXXX	4,5	6,0	12,0	2 a	
H	-	56	-	XXXXXX	7,0	10,0	19,5	2 a	
H	-	57	-	XXX - -	(10)	-	-	2 a	
V	Fägre	27	Ja	XXXXXX	-	-	16,5	2 a	
V	Götene	31	-	XXXXXX	5,0	8,0	15,0	2 a	
V	Bitterna	36	-	XXXX -	6,5	-	-	2 a	
V	Levene	37	-	XXXXXX	7,0	10,0	19,5	2 a	
V	-	66	-	XXXXXX	7,0	8,5	18,0	2 a	
V	-	67	-	XXXXXX	***	***	***	2 a	
V	Flakeberg	34	-	XX > - -	4,5	-	-	2 a/b	
V	Toarp	51	-	-- < XX	-	9,0	-	2 a/b	
V	-	68	-	- XXXX	-	9,5	-	2 b	
V	Skepplanda	43	-	-- < XX	-	(9,5)	-	2 a/b	
B	Stenkyrka	5	-	- XXX -	-	-	-	3 a	dekor vid skafthål
H	Stafsinge	22	-	XXXXXX	7,0	9,5	18,5	3 a	
V	Älgarås	28	-	- XXXX	-	7,5	-	3 a	
V	N.Härene	32	-	-- < XX	-	10,0	-	3 a	
V	Tråvad	38	-	XXXX -	7,5	-	-	3 a	
V	Åsbräcka	42	-	- XXXX	-	10,0	(22?)	3 a	
S	(Källand)	60	-	XX > - -	8,0	-	-	3 a	
B	Hogdal	3	-	XX > - -	7,5	-	-	3 a/b	
B	Tegneby	6	-	XX > - -	6,0	-	-	3 a/b	
B	-	53	-	XX > - -	7,0	-	-	3 a/b	
B	-	54	-	-- < XX	-	10,0	-	3 a/b	
H	Ö.Karup	25	-	X - - - -	-	-	-	3 a/b	
V	Udenäs	29	-	XX > - -	7,5	-	-	3 a/b	
V	Kungslena	40	-	XX > - -	7,5	-	-	3 a/b	
V	Vänernborg	41	-	- - - XX	-	-	-	3 a/b	
V	Östad	45	-	-- < X -	-	(8,0)	-	3 a/b	
V	Alingsås	46	-	- - - - X	-	-	-	3 a/b	
V	-	69	-	-- < XX	-	10,0	-	3 a/b	
B	-	52	-	XXXXXX	7,0	6,5	15,0	3 b	
D	Bolstad	7	-	XXXXXX	5,5	8,0	15,5	3 b	
D	Frändefors	9	-	- XXXX	-	8,5	-	3 b	
D	Sundals-Ryr	11	-	- XXX -	-	-	-	3 b	
D	Tisselskog	12	-	XXXX -	7,5	-	-	3 b	
H	Eftra	16	-	XXXXXX	9,0	6,5	17,5	3 b	
H	Halmstad	18	-	XX - - -	(9,0)	-	-	3 b	
H	Onsala	21	-	XX > - -	8,5	-	-	3 b	
V	Lugnås	26	-	-- < X -	-	-	-	3 b	
V	Mjäldrunga	47	-	XXXXXX	7,5	6,5	15,5	3 b	
V	(Göta kanal)	58	-	XXXXXX	8,0	12,0	22,0	3 b	
V	(Göta kanal)	59	-	XXXXXX	7,0	(11)	(20)	3 b	
V	-	70	-	XXXXXX	9,0	7,0	18,0	3 b	
B	Hjärtum	1	-	XXXXXX	7,5	11,0	20,5	3 c	
D	Tydie	13	-	XXXXXX	6,5	8,0	16,5	X	
V	Tranum	33	-	- - XXX	-	8,0	-	X	
V	- 71	-	-	XXXXXX	5,5	9,0	17,0	Y	



## Fördelning, absolut antal, typer per landskap

Vissa typer kan inte anges närmare än t.ex. typ 1bc (= 1b eller 1c). Samtliga mångkantsyxor från Västergötland, som är utan fyndort, har placerats i möjligaste mån i Älvsborg respektive Skaraborg utifrån det museums placering där de förvaras. Dessa anges inom parentes.

Antalet är i särklass högst i Skaraborg, följt av Älvsborg och Halland, medan Bohuslän och Dalsland har lägst antal. Halland har den största andelen av de äldre typerna, medan de andra landskapen har en dominans på de yngre typerna.

	Boh	Dals	Hall	Älvs	Ska	VG, ufo	s:a
1 x			2				2
1 a					(1)		1
1 b		1	5	1	1 (+2)		10
1 bc				2			2
1 c	2		1	1	1 (+1)		6
1 / 2					1		1
2 a		1	2		4 (+3)		10
2 ab				2	1		3
2 b						1	1
3 a	1		1	1	4		7
3 ab	4		1	3	2	1	11
3 b	1	4	3	1	1	3	13
3 c	1						1
X		1			1		2
Y				(1)			1
<b>s:a</b>	<b>9</b>	<b>7</b>	<b>15</b>	<b>12</b>	<b>23</b>	<b>5</b>	<b>71</b>

## Proportion och storlek, nackparti mot eggparti

Skafthållets placeringen, eller proportionen mellan eggpartiets och nackpartiets längd, hos mångkantsyxorna förändras inte mellan typerna. Däremot blir de yngre typerna generellt sett större än de äldre.

Nackparti, cm

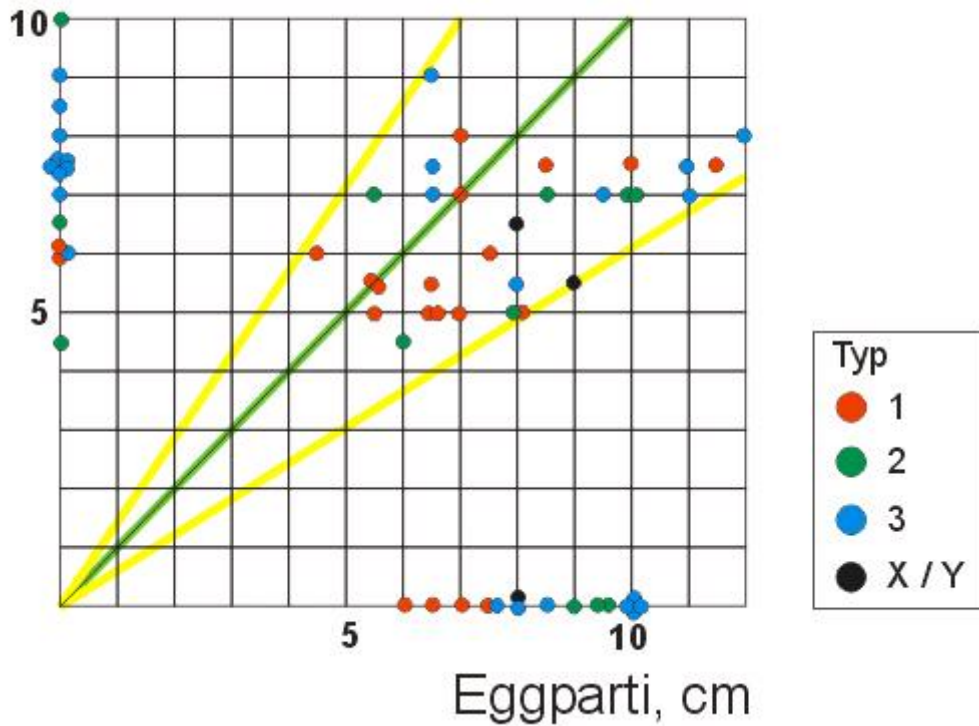

# Återstod av mångkantsyxorna

## Zon 1-5

Mångkantsyxorna är relativt ofta trasiga. Ibland är bara egg eller nacke skadade och ibland saknas det mesta av egg eller nacke. För att redovisa detta har mångkantsyxorna indelats i 5 zoner.

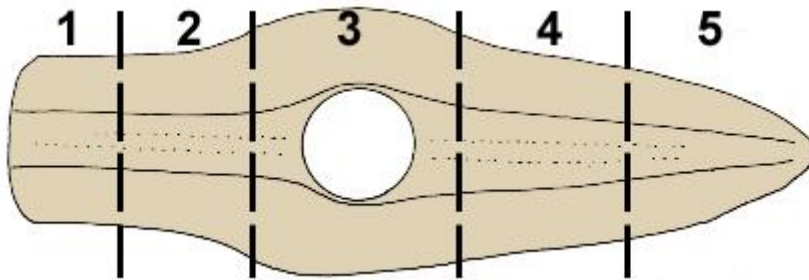

Zon 1	nackens yttersta del
Zon 2	nackens mellersta del
Zon 3	mittpartiet runt skafthålet
Zon 4	eggpartiets mellersta del
Zon 5	eggens främsta del

## Absolut antal

Hur många mångkantsyxor som är kända på muséer i västra Götaland.

## Saknad andel

Den procentuella andelen av de saknade delarna, räknat på alla mångkantsyxor som en helhet.

## Hela

Andelen hela mångkantsyxor.

## Zon 1-5

Den procentuella andelen som återstår av respektive zon, räknat på alla mångkantsyxor som en helhet.

## Bara nackparti

Andelen mångkantsyxor som är avslagna vid skafthålet, eller längre bak, där endast nacken återstår.

## Bara eggparti

Andelen mångkantsyxor som är avslagna vid skafthålet, eller längre fram, där endast eggen återstår.

## Kvarvarande partier i procent

land- skap	absolut antal	saknad andel	saknad hela	(nacke zon 1	zon 2	mitt zon 3	zon 4	egg) zon 5	bara nack- parti	bara egg- parti
B	6	23	50	83	100	83	67	50	33	-
D	7	14	43	71	100	100	100	57	-	-
H	12	26	50	83	83	71	67	67	25	8
Ä	11	36	27	27	45	45	91	91	-	45
S*	15	33	33	67	73	80	80	75	20	20

\* exkl. ufo från Kålland

OBS! Bara mångkanstsyxorna med känd fyndort ingår i undersökningen ovan.

Nedan redovisas i diagramform hur stor andel av varje zon som återstår på de mångkanstsyxor som är kända från respektive landskap, totalt sett.

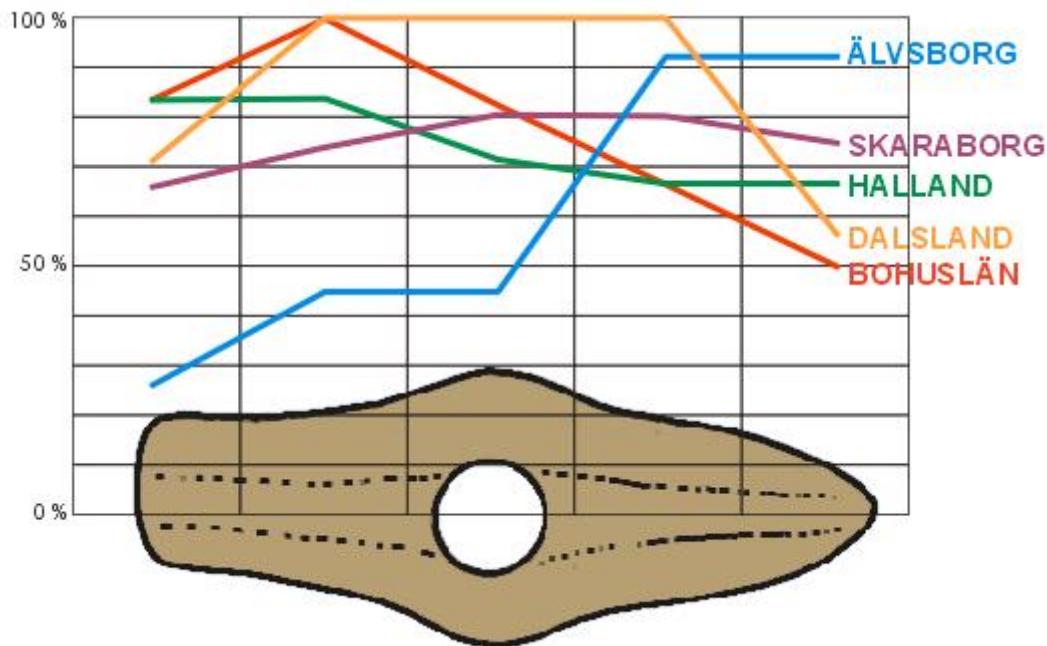

Detta visar att de mångkanstsyxor som påträffats i Dalsland är bättre bevarade än i andra landskap, men att nacken i övrigt är något bättre bevarad än eggen.

Ett undantag från de andra områdena är Älvsborg, som skiljer sig radikalt på två punkter. För det första är eggen betydligt bättre bevarad än i andra landskap och för det andra är nacken betydligt sämre bevarad.

# TVILLINGAR

En säregen iakttagelse som gjordes i samband med inventeringen var att vissa mångkantsyxor var mycket snarlika någon annan mångkantsyxa, men aldrig mer än en enda. I och med det finns det skäl att fråga sig om mångkantsyxorna har hört ihop parvis, av något skäl som är okänt för oss.

Denna formmässiga närhet återspeglas inte i den geografiska spridningen eftersom de påträffats på olika platser, bortsett från några få fall. Inte heller hör dessa tvillingar ihop vad gäller typtillhörighet, vilket förefaller mer besynnerligt. Det kan innebära att denna par-egenskap är överordnad typindelningen och inte berörs av den mer än marginellt. I dessa kända fall i västra Götaland består tvillingparen alltid av samma typ eller av två typer som följer på varandra.

löpnr	fyndplats 1	fyndplats 2	typer	
58 + 59	VG, Göta kanal	VG, Göta kanal	3b – 3b	samma typ
47 + 52	Ä, Mjäldrunga	B, ufo	3b – 3b	samma typ
12 + 16	D, Tisselskog	H, Eftra	3b – 3b	samma typ
9 + 42	D, Frändefors	Ä, Åsbräcka	3b – 3a	olika typer
66 + 68	VG, ufo	VG, ufo	2a – 2b	olika typer
28 + 37	S, Älgarås	S, Levene	3a – 2a	olika typer
10 + 65	D, Gestad	VG, ufo	2a – 1c	olika typer
4 + 44	B, Spekeröd	Ä, St.Lundby	1c – 1c	samma typ
62 + 63	VG, ufo	VG, ufo	1b – 1b	samma typ
48 + 50	Ä, Timmele	Ä, Örby	1b – 1b/c	samma typ ?
23 + 55	H, Träslöv	H, ufo	1b – 1b	samma typ
17 + 24	H, Halmstad	H, Veinge	1x – 1x	samma typ

ufo = utan fyndort

I ungefär hälften av fallen är tvillingparen i varje fall från samma landskap eller område men i bland är det långa avstånd mellan fyndplatserna ändå. I drygt hälften av fallen utgörs tvillingarna av samma typ.

# AVBILDNINGAR

Nedan visas avritningar på samtliga mångkantsyxor som ingår i den registrering som jag genomfört.

## Ordningsföljd

De avbildade mångkantsyxorna är ordnade efter typ, och inte efter nummerordning eller landskap etc.

## Brottytor

Tydliga brottytor har markerats med en ljusare grå färg, samt har en kantlinje som inte är heldragen utan streckad. Omslipningar har inte markerats på något särskilt sätt, eftersom det många gånger är svårt att avgöra.

## Skala

En skallinje med angivelse av hela cm (linjalen är 10 cm). Viss försiktighet bör iakttagas med skalan som inte kan garanteras vara 100%. Däremot avbildas alla mångkantsyxorna inbördes i samma skala.

## Spegelvända

En del mångkantsyxor har, vad gäller profilbilder, avbildats spegelvända i de fall som de är skadade på den sida som brukligen har avbildats i övrigt. Detta framgår av den avbild som skett ovanifrån, ifall den är skadad eller inte.

Nr 67 som förvaras på Vadsbo Museum i Mariestad saknas bland avbildningarna, varför dessa bilder är ett tillfälligt komplement.



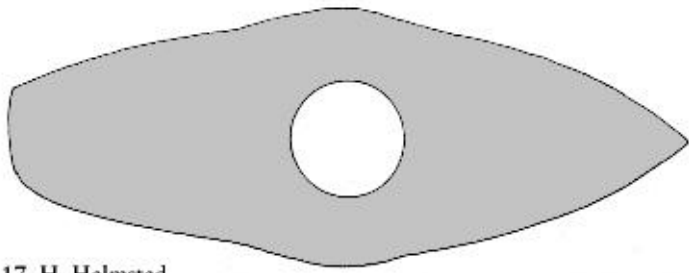

17 H, Halmstad

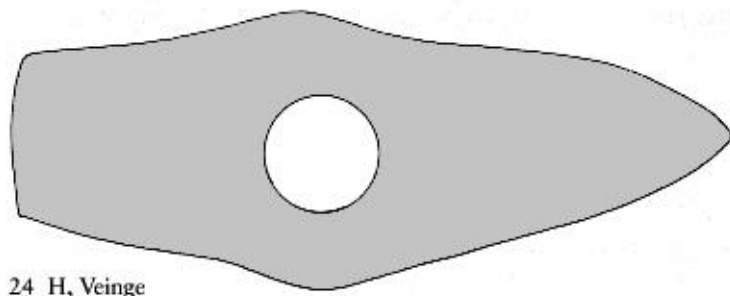
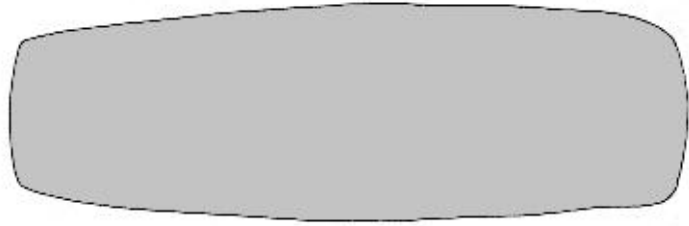

24 H, Veinge

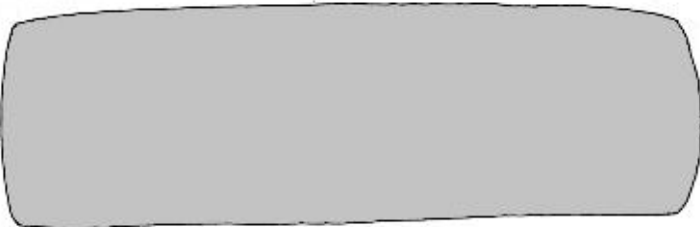

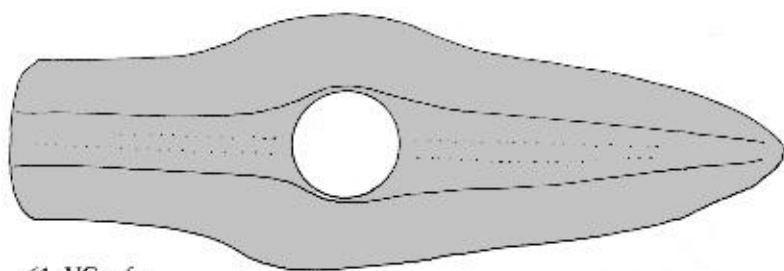

61 VG, ufo

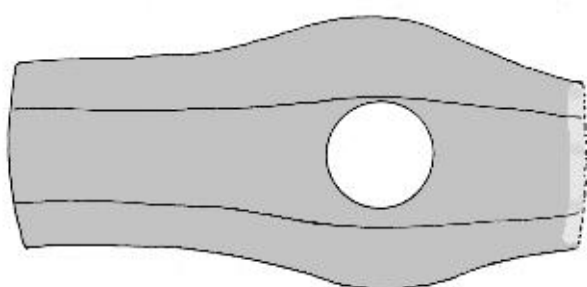

8 D, Frändefors

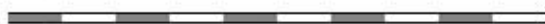
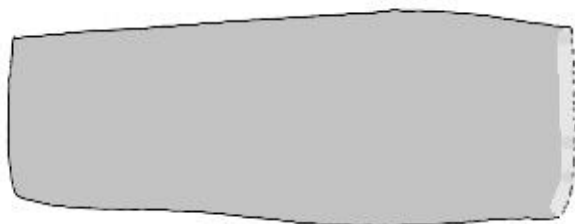



15 H, Drängsered

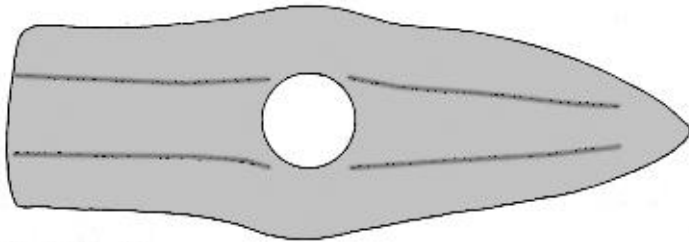
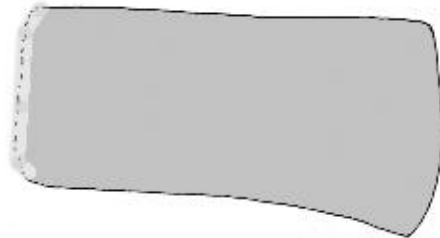
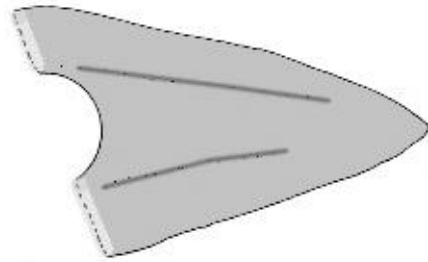

19 H, Harplinge

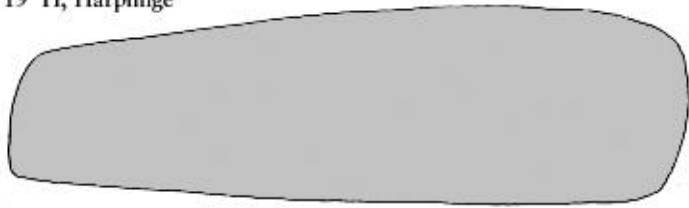

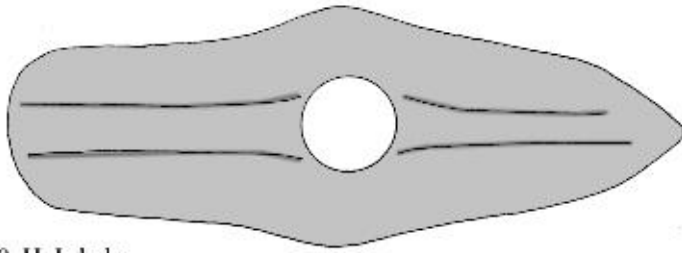

20 H, Laholm

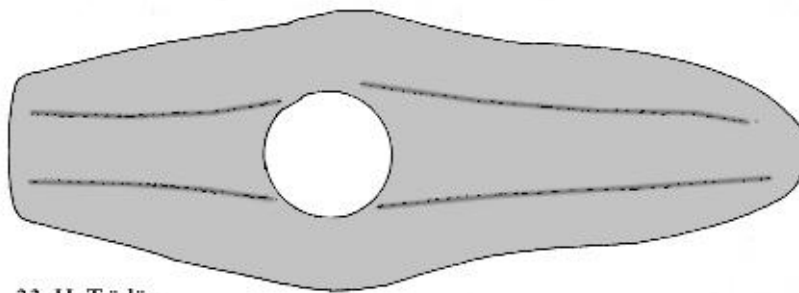

23 H, Träslöv

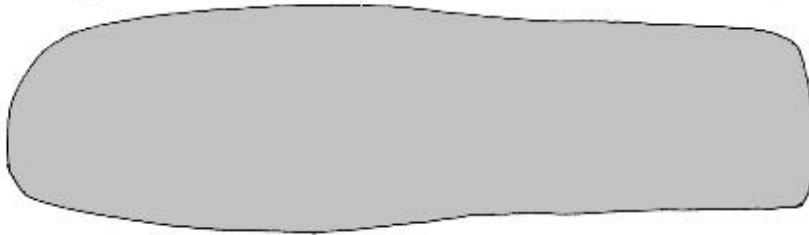

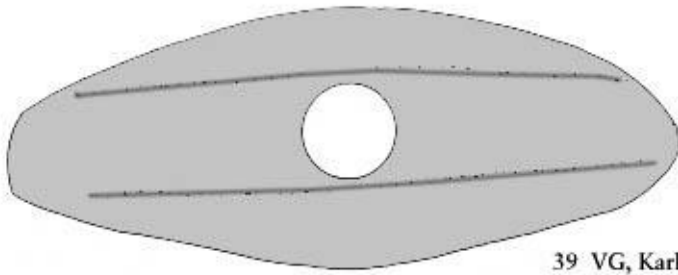

39 VG, Karleby

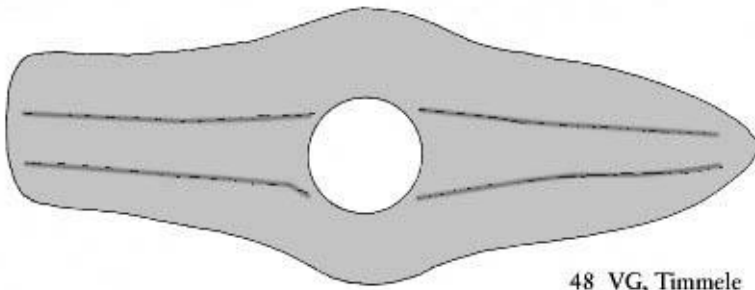

48 VG, Timmele

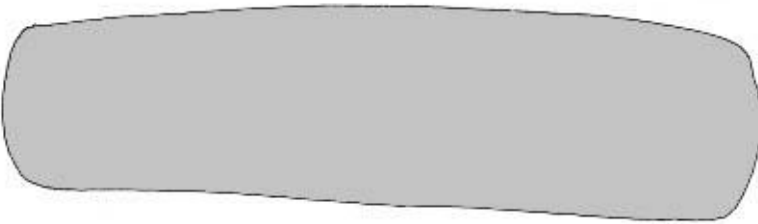

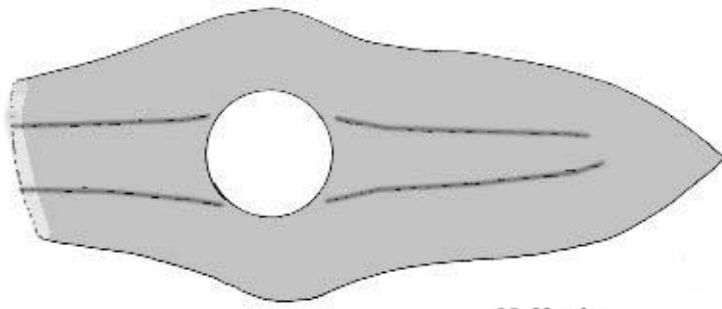

55 H, ufo

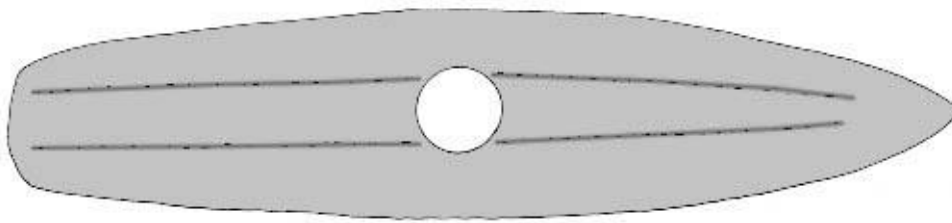
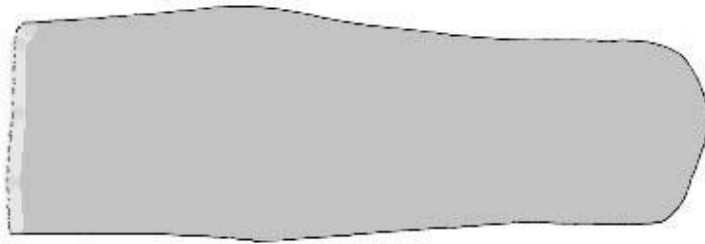

62 VG, ufo

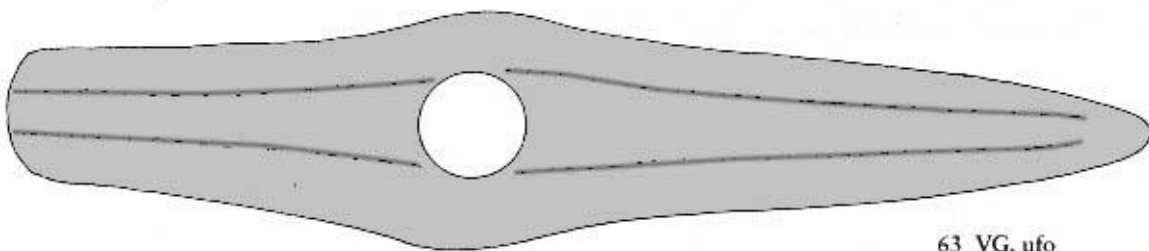
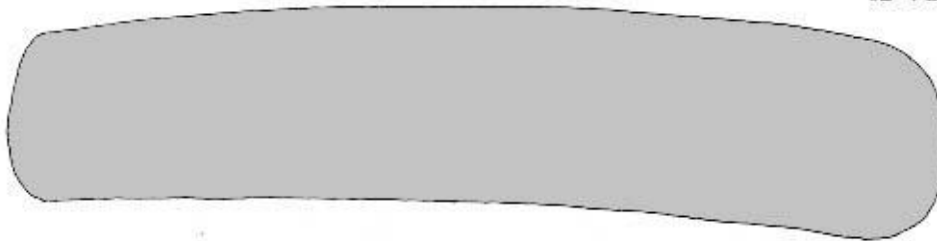

63 VG, ufo



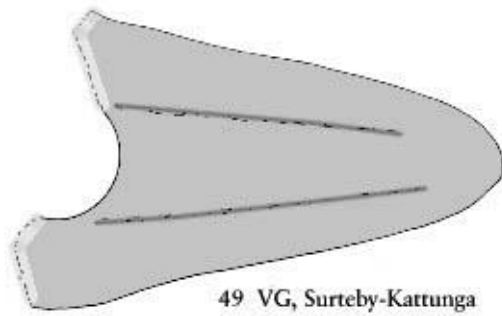

49 VG, Surteby-Kattunga

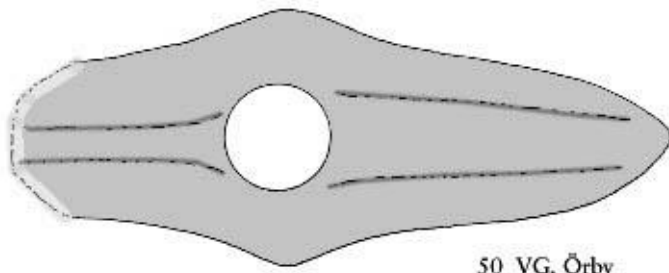

50 VG, Örby



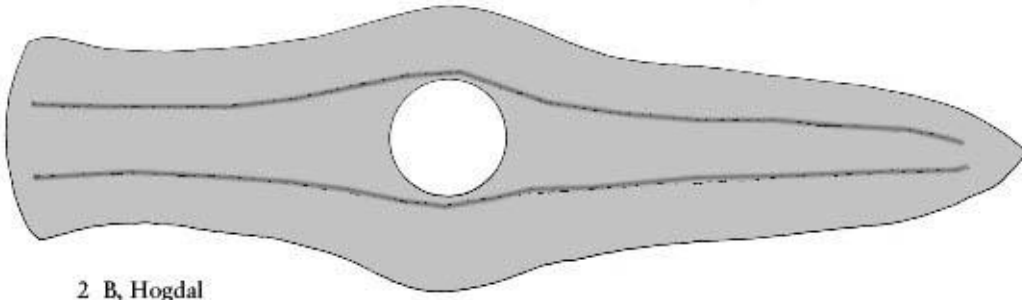

2 B, Hogdal

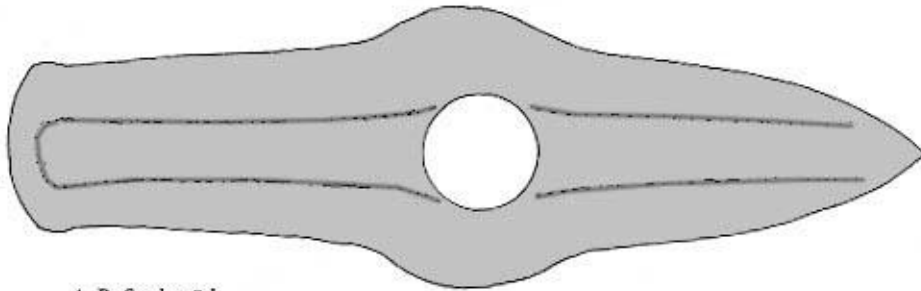

4 B, Spekeröd

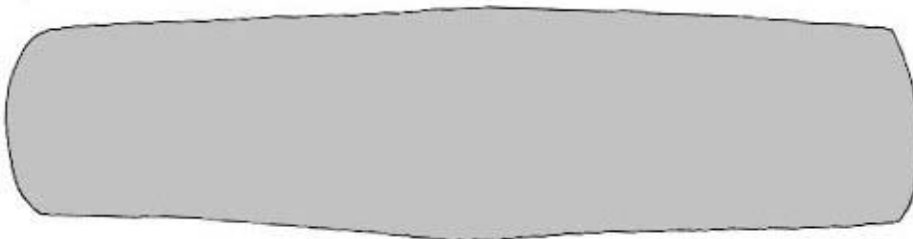

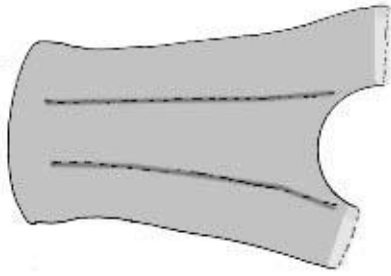

14 H, Asige

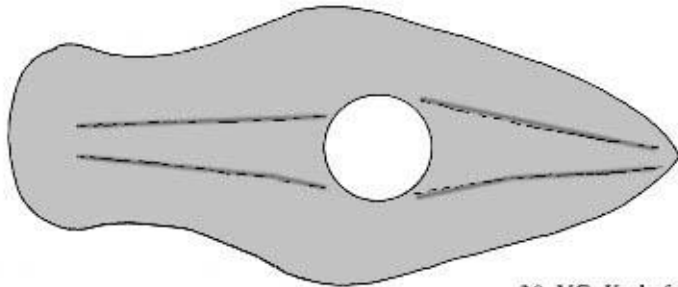
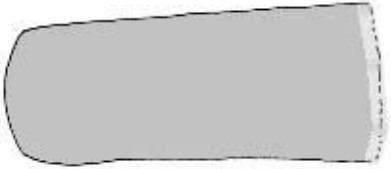

30 VG, Kyrkefalla

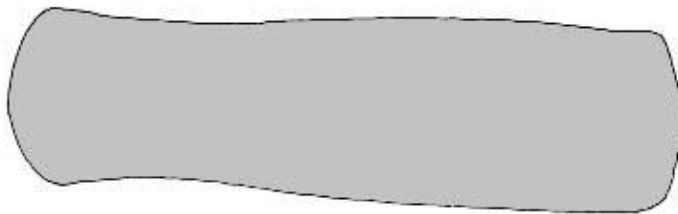

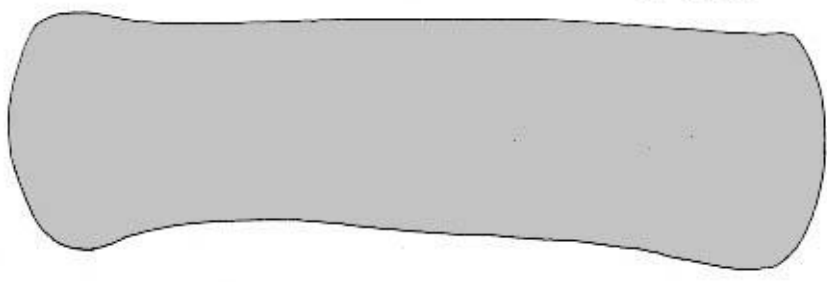
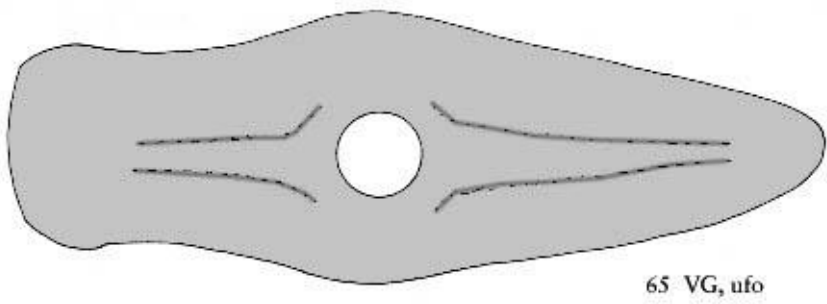
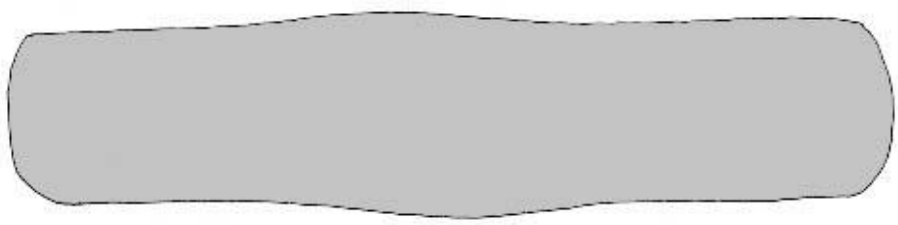
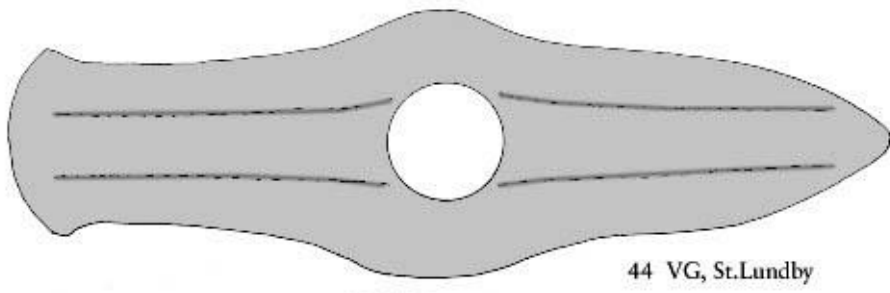



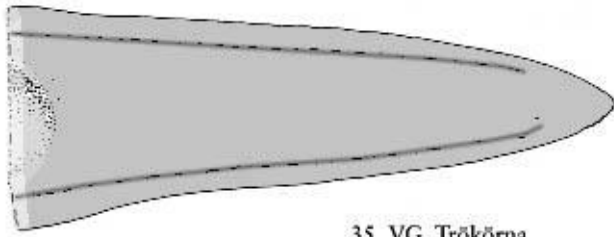

35 VG, Trökörna

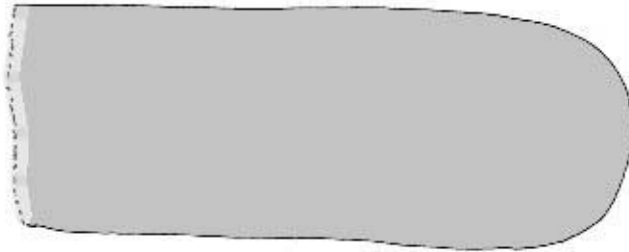

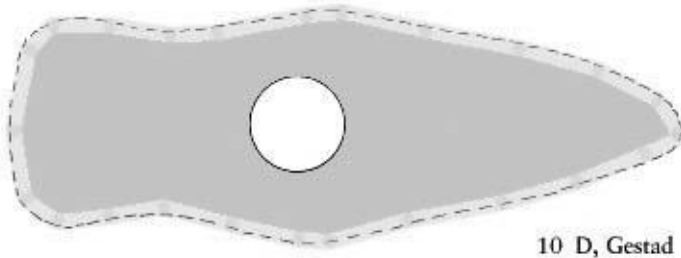

10 D, Gestad

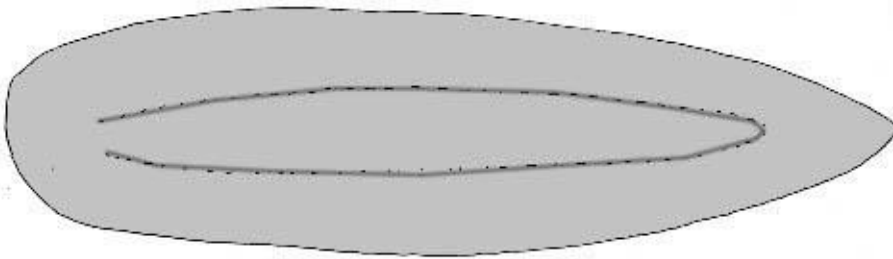
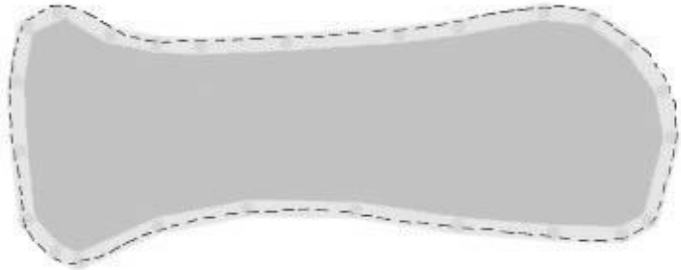

27 VG, Fågre

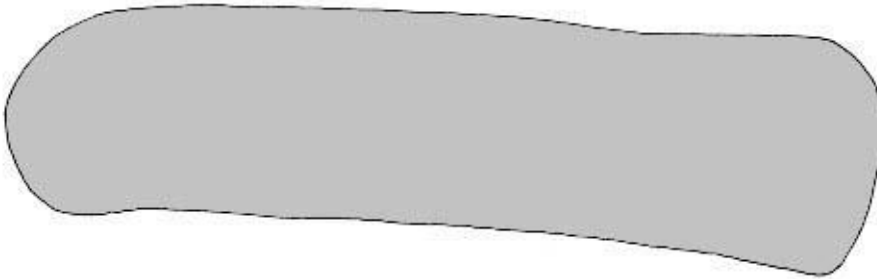

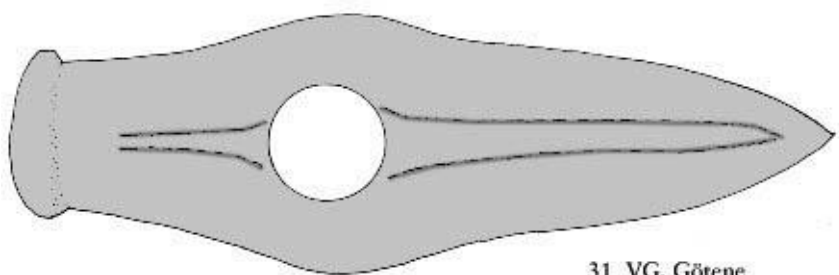

31 VG, Götene

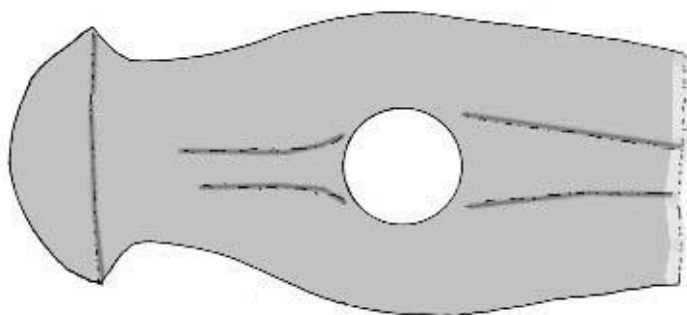

36 VG, Bitterna

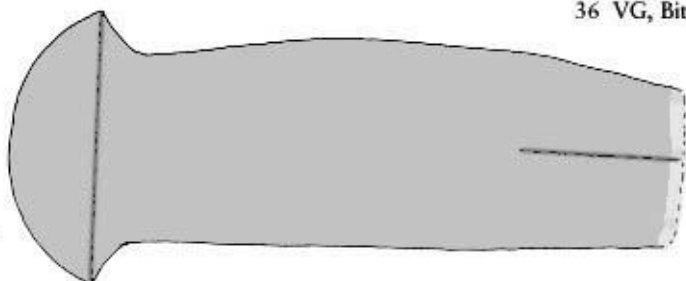

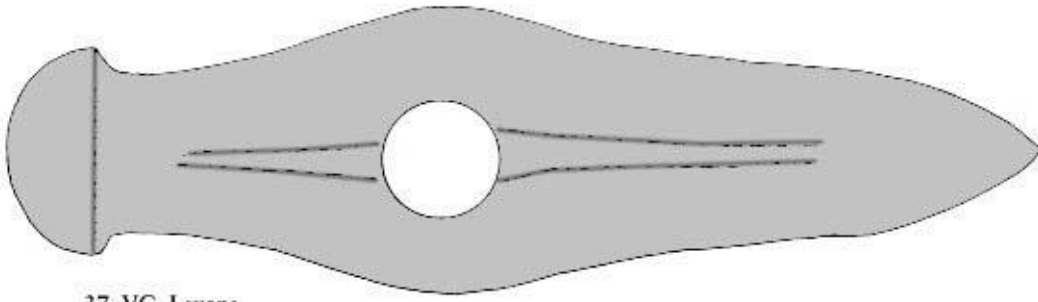

37 VG, Levene

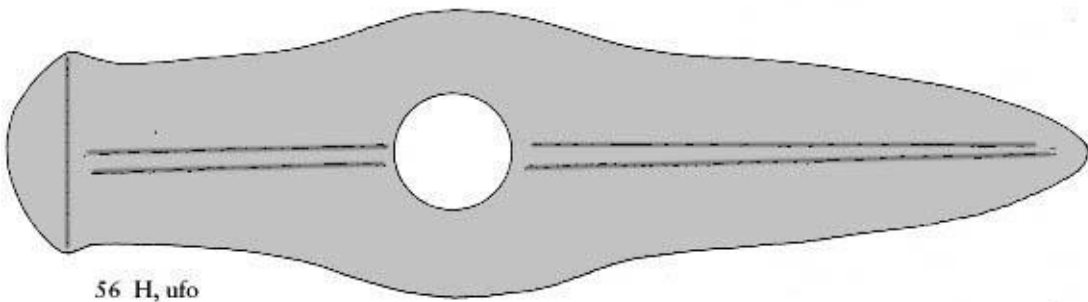

56 H, ufo

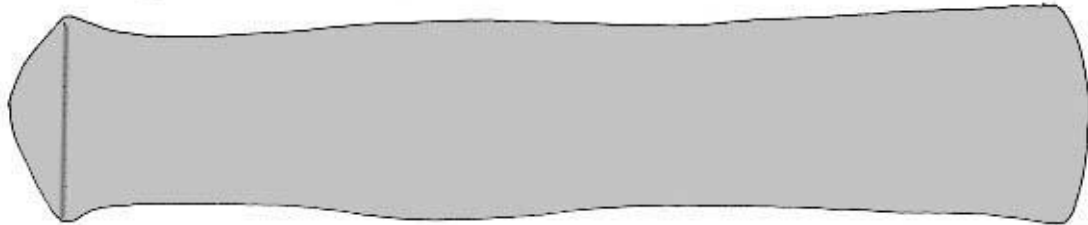

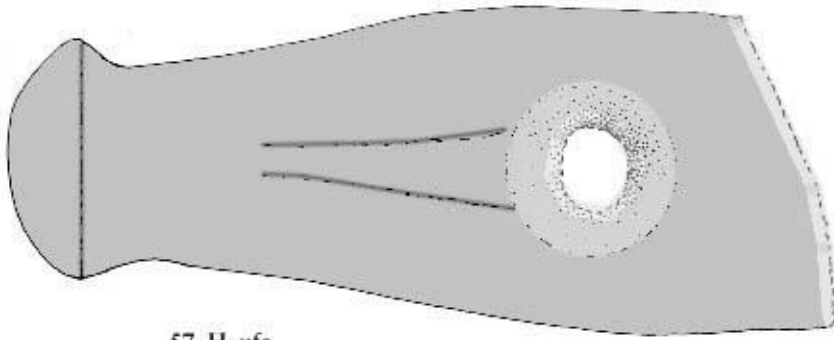

57 H, ufo

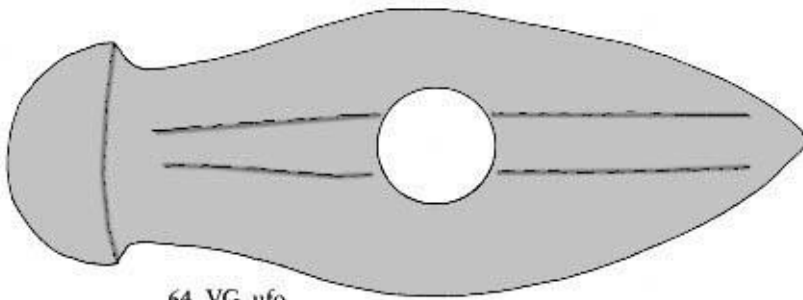
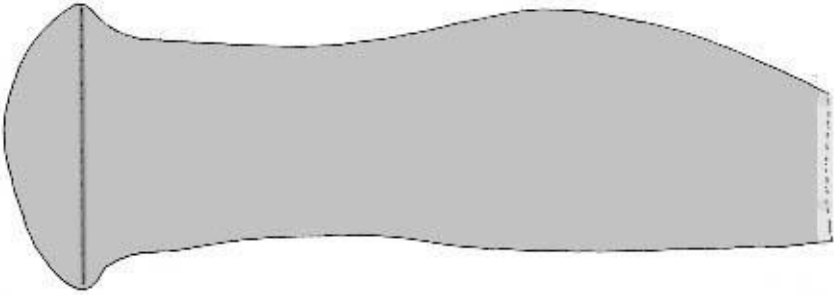

64 VG, ufo

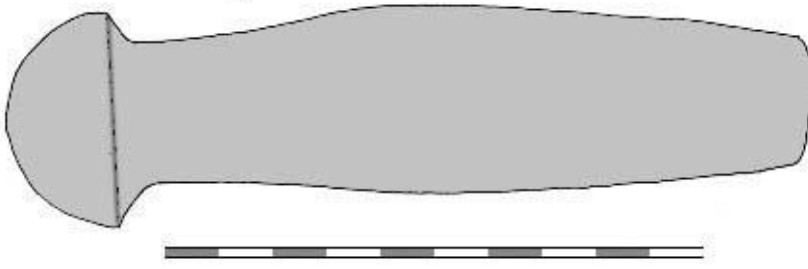

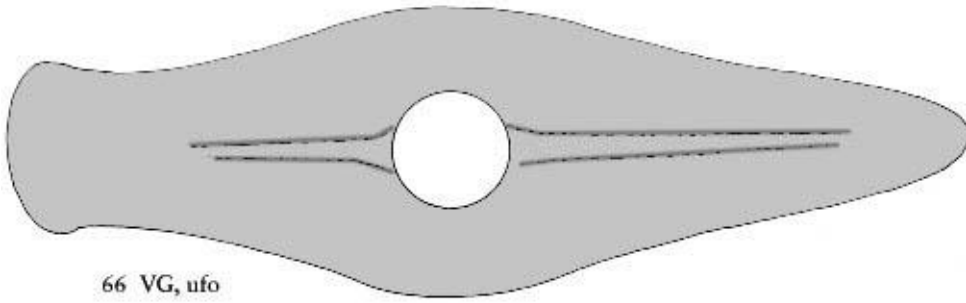

66 VG, ufo



67 VG, ufo



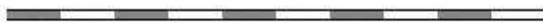
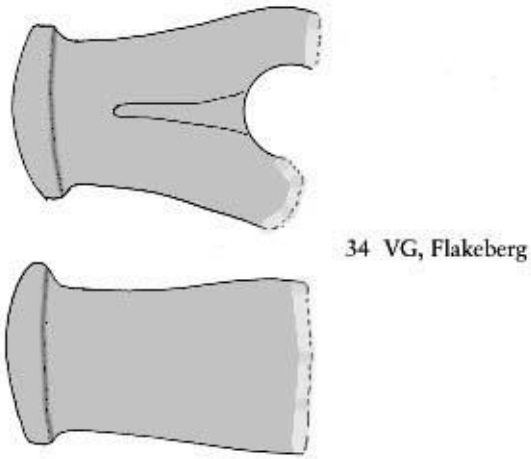
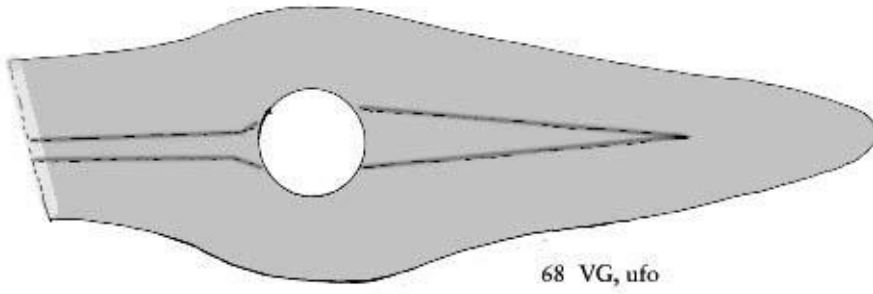

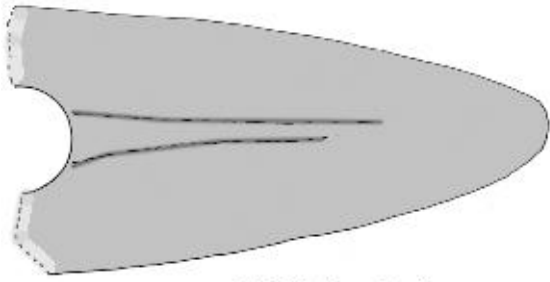

43 VG, Skepplanda

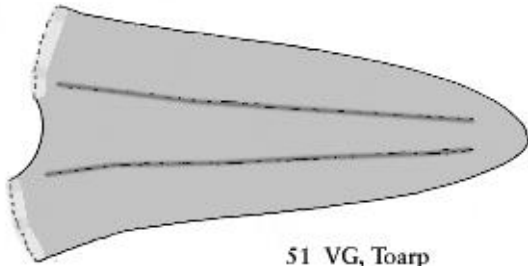
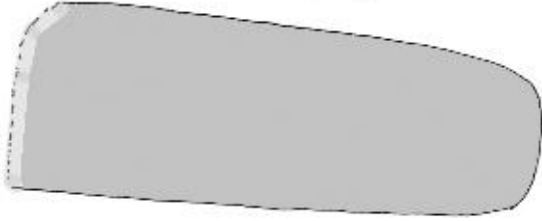

51 VG, Toarp





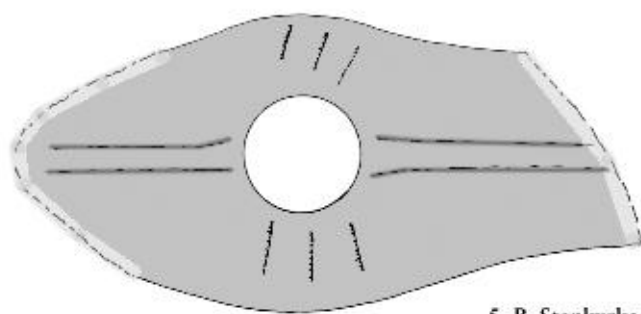

5 B, Stenkyrka

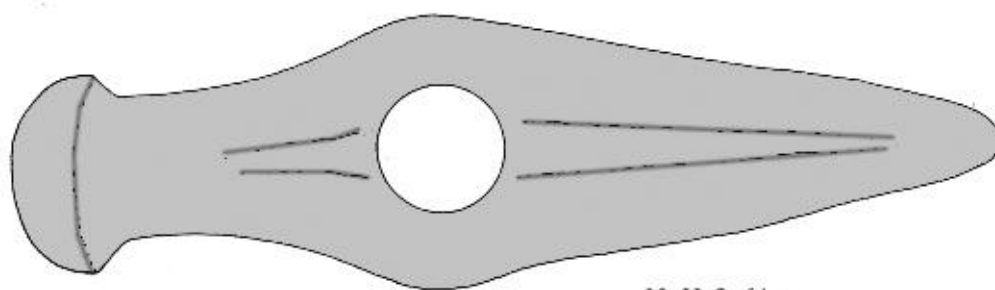
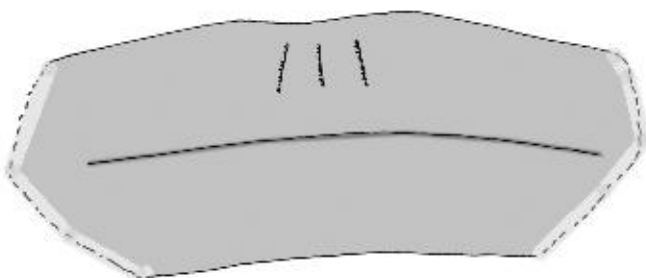

22 H, Stafsinge

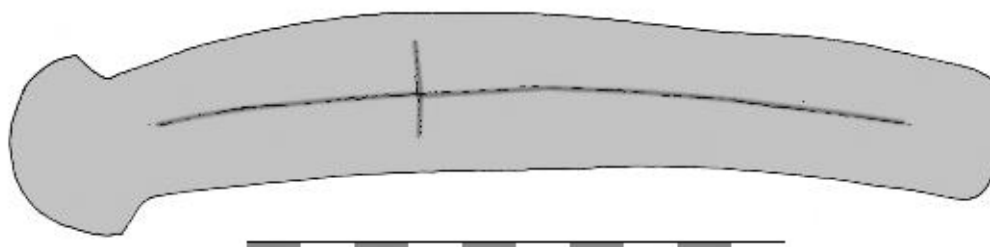

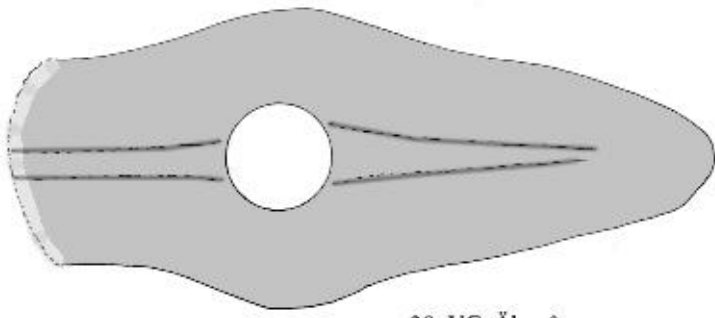

28 VG, Älgårås

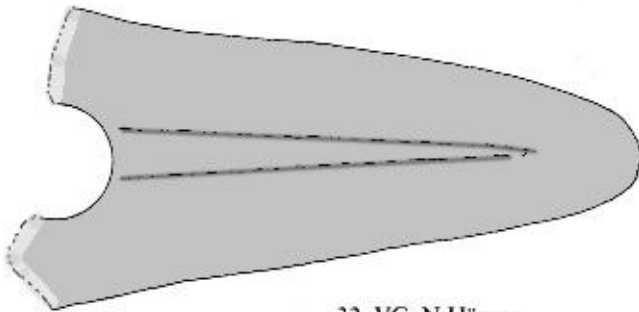
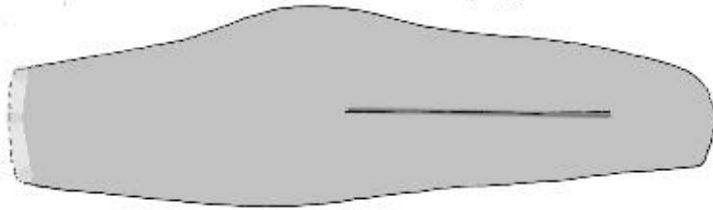

32 VG, N.Härene

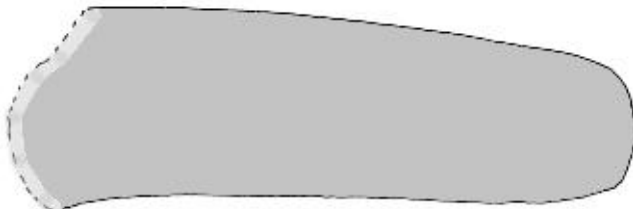

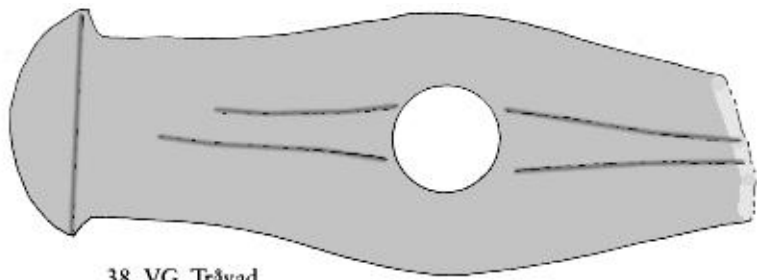

38 VG, Tråvad

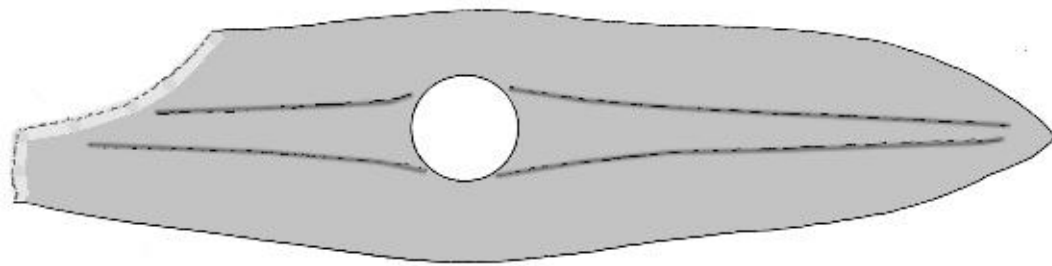
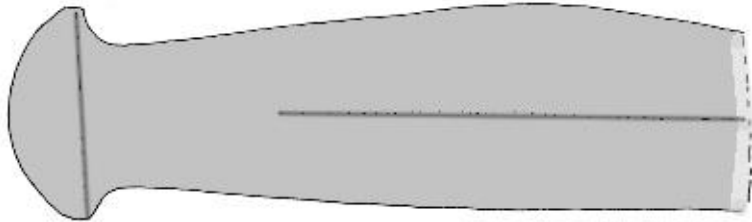

42 VG, Åsbräcka

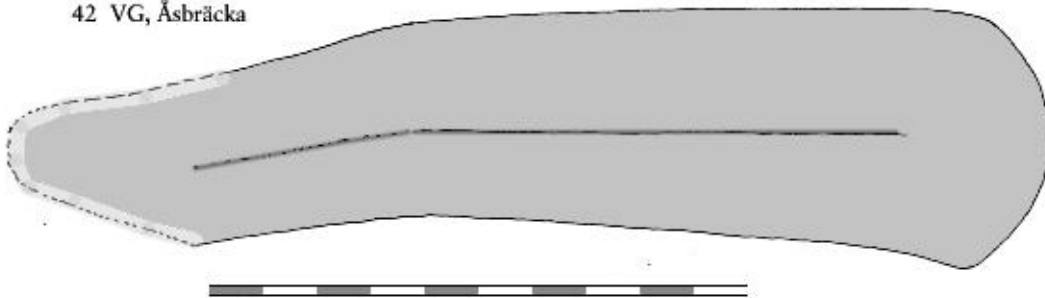

60 VG, ufo (Källand)

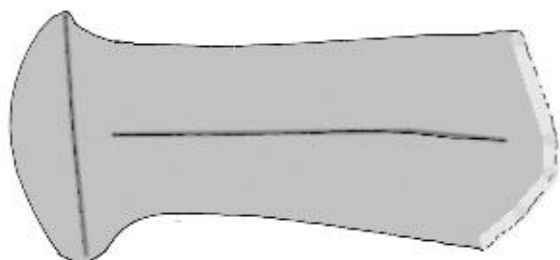
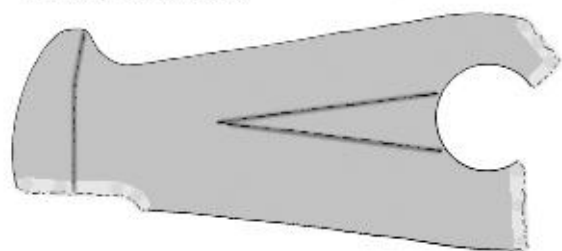

7 D, Bolstad

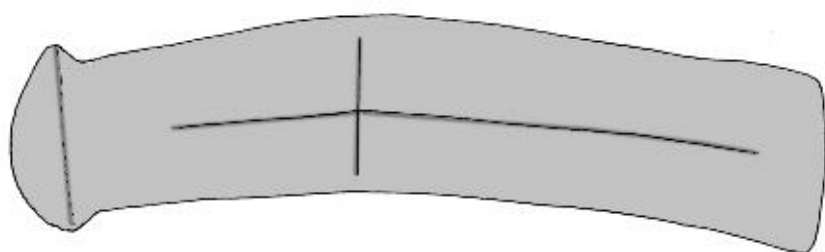
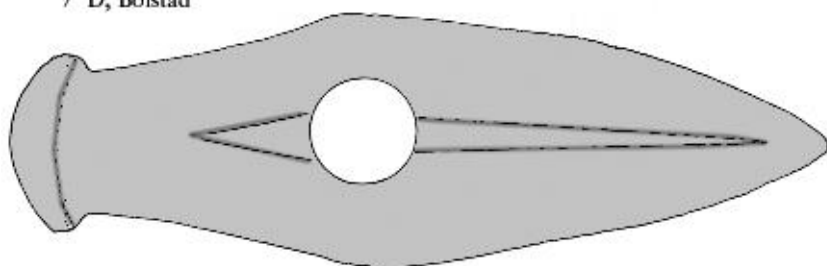

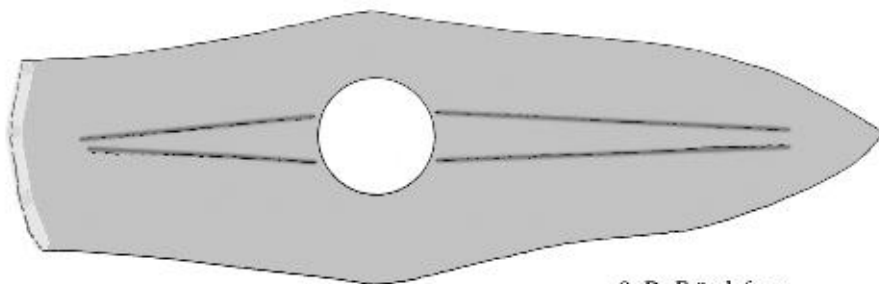

9 D, Frändefors

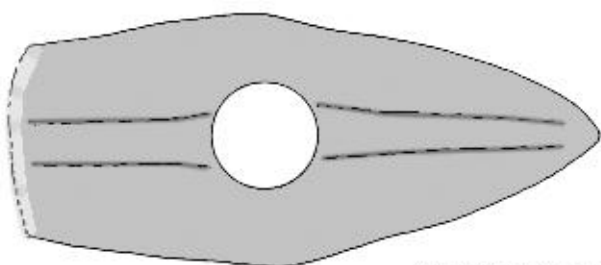
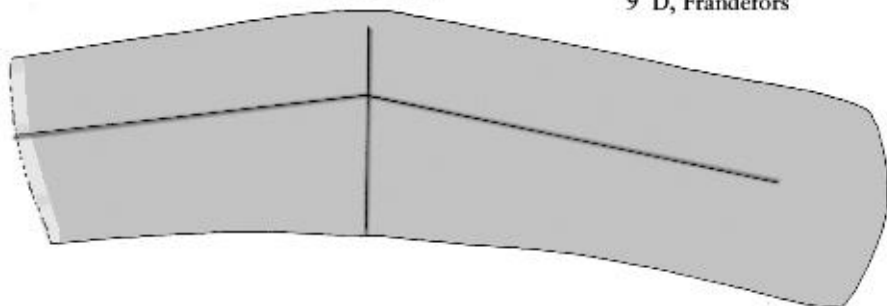

11 D, Sundals-Ryr

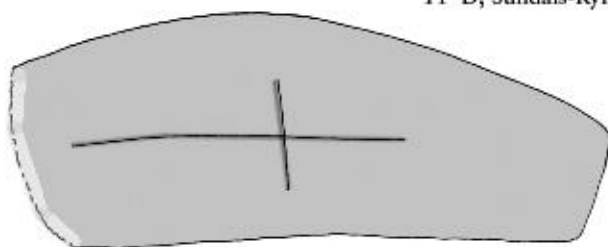

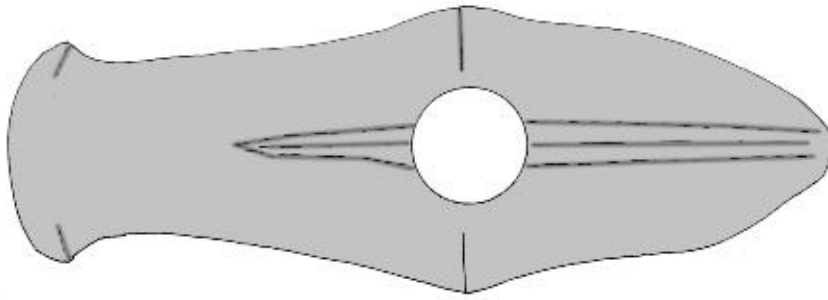

12 D, Tisselskog

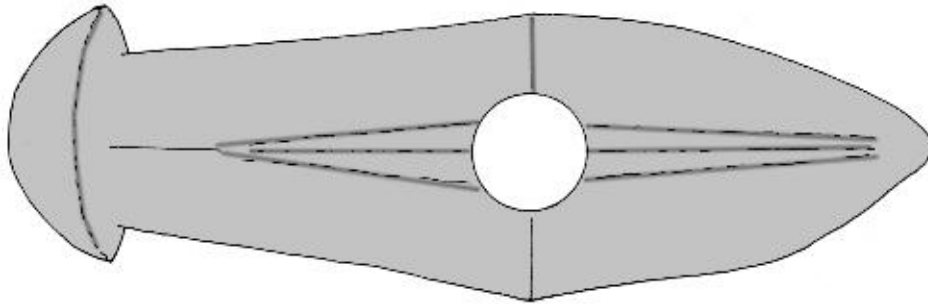
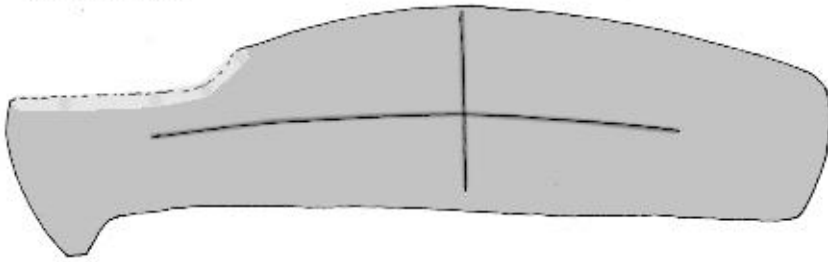

16 H, Eftre

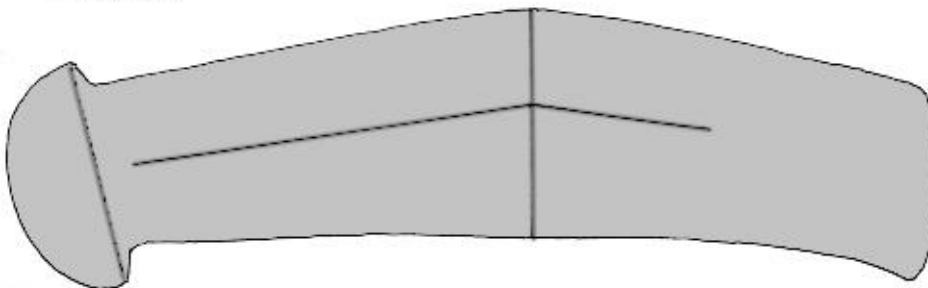

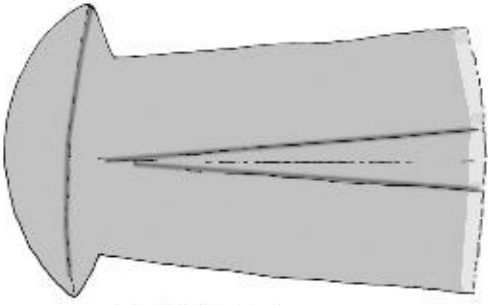

18 H, Halmstad

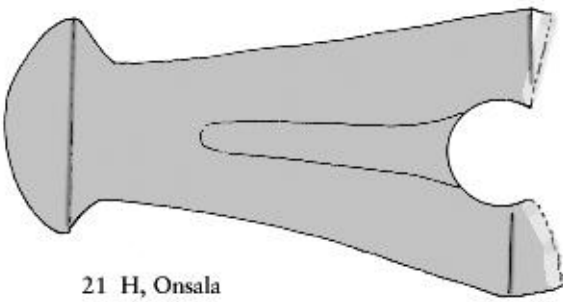
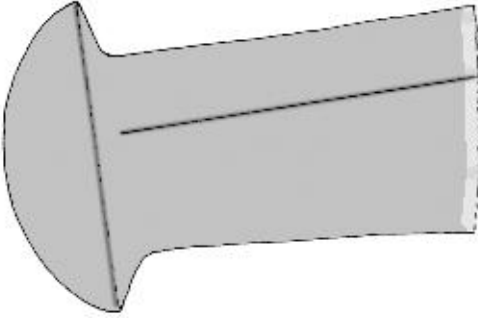

21 H, Onsala

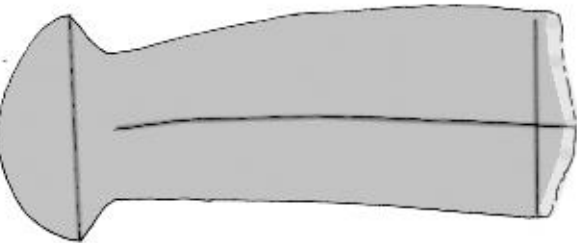

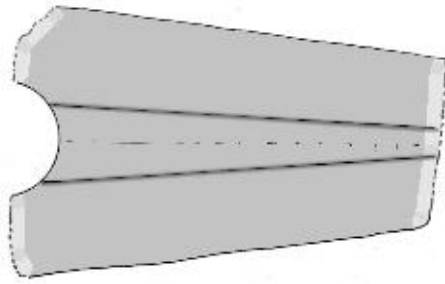

26 VG, Lugnås

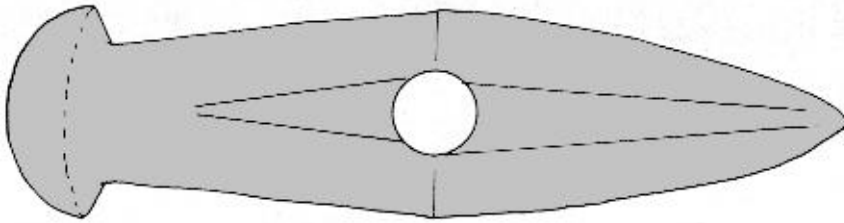

47 VG, Mjälldrunga

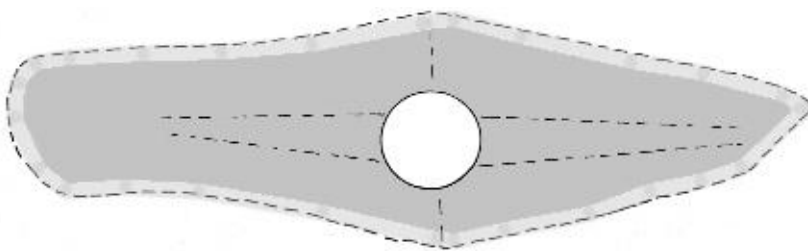
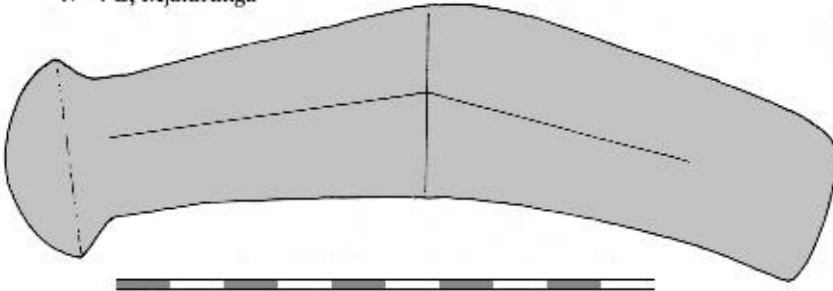

52 B, ufo

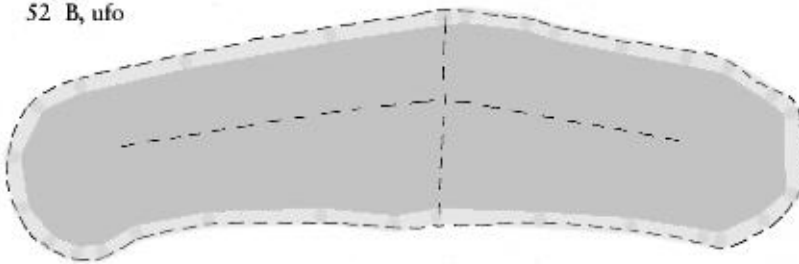



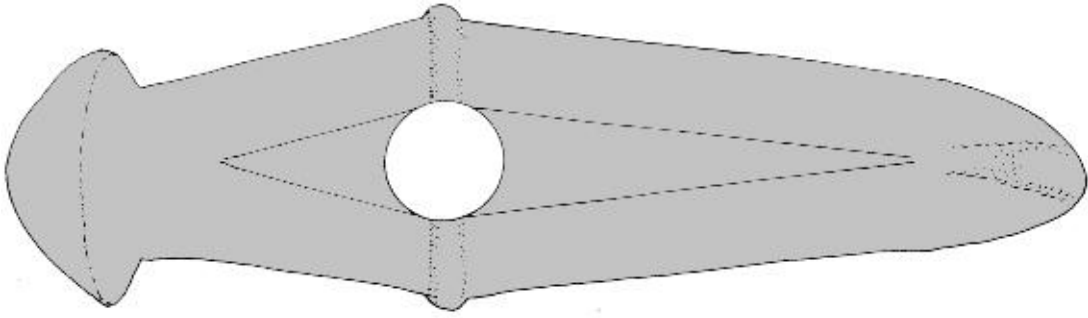

1 B, Hjærtum

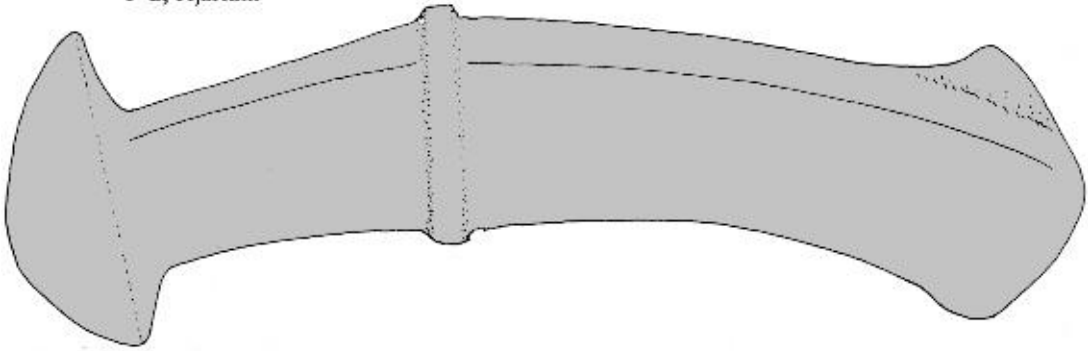

45 VG, Östad

25 H, Ö.Karup

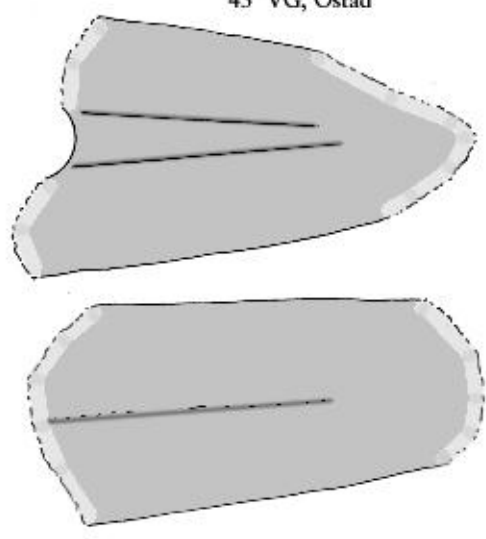
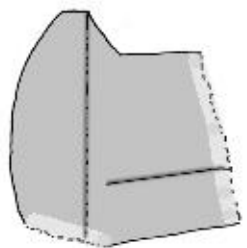

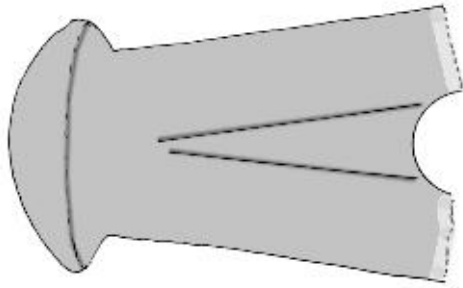

3 B, Hogdal

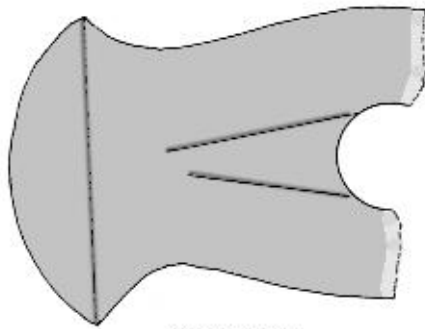
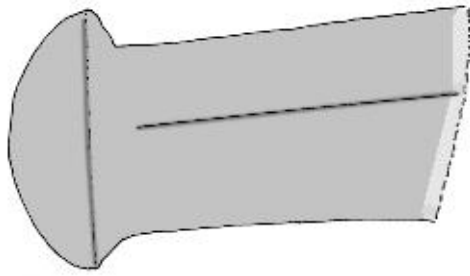

6 B, Tegneby

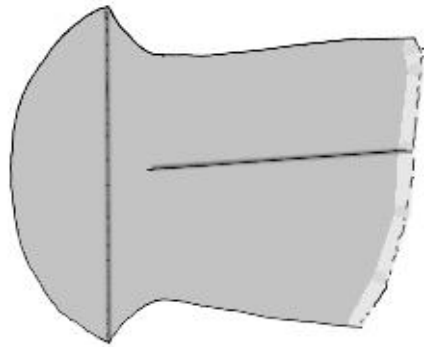

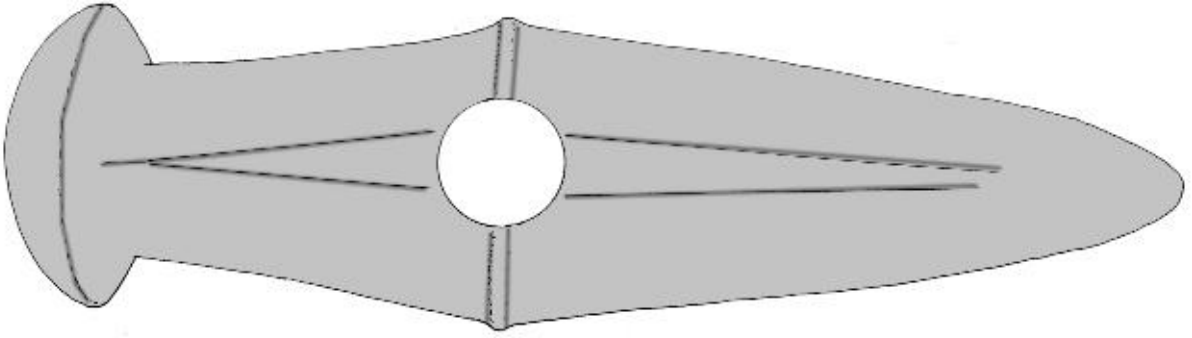

58 VG, ufo (Göta kanal)

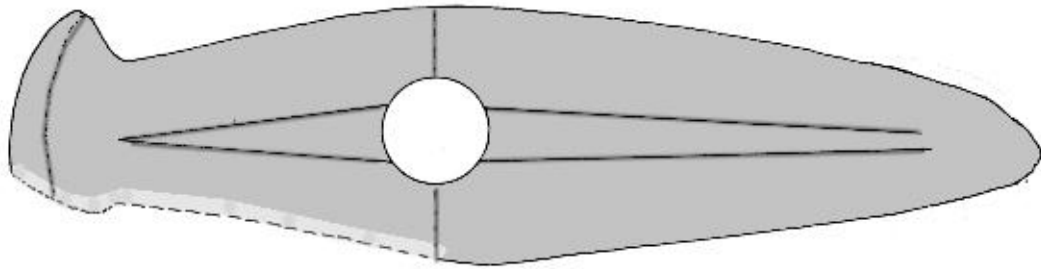
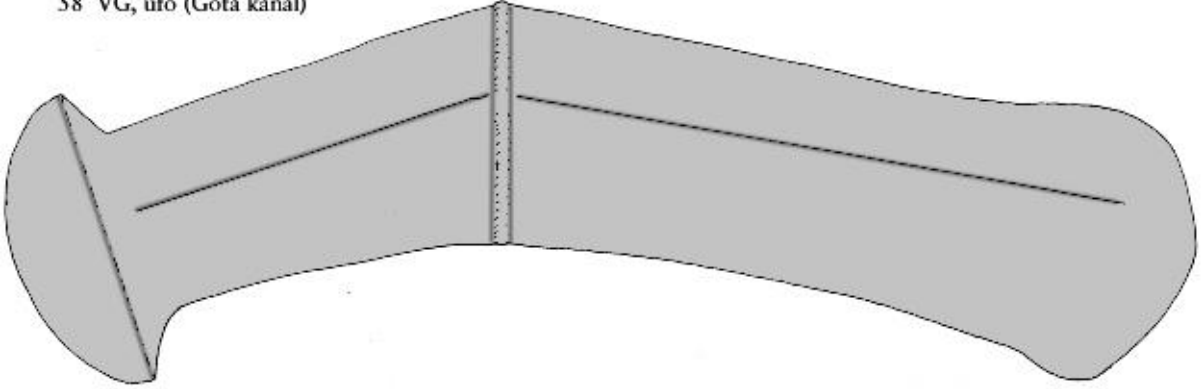

59 VG, ufo (Göta kanal)

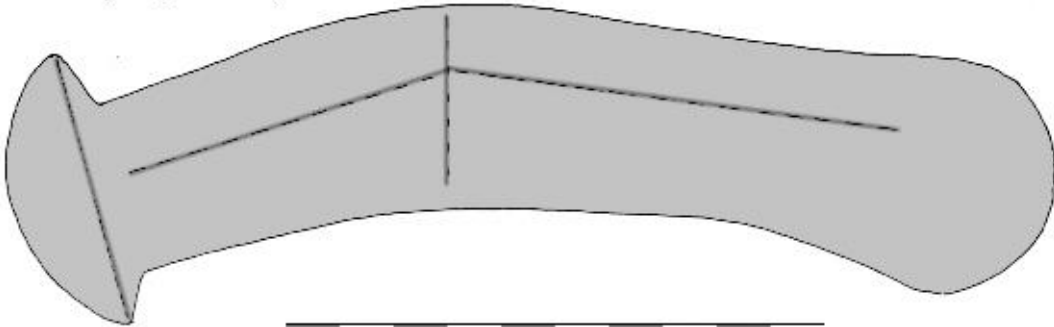

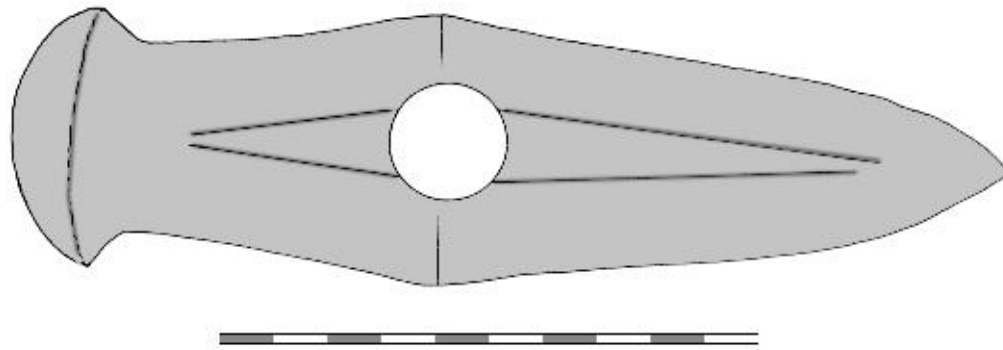
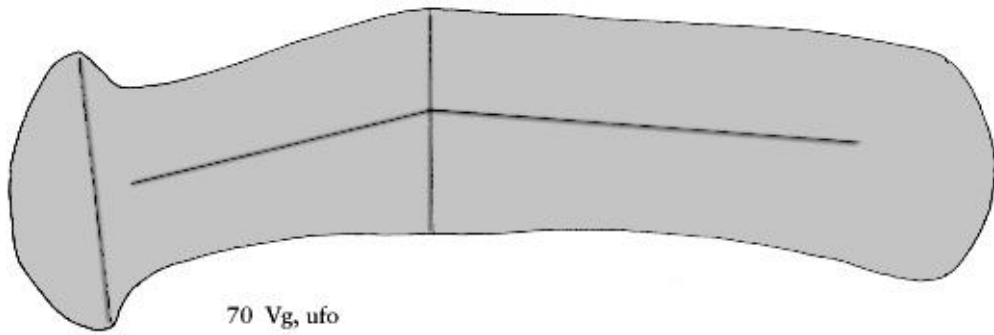

41 VG, Vänersborg

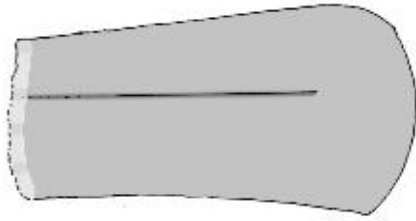
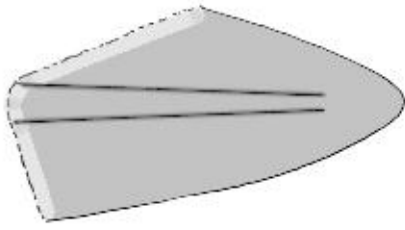

29 VG, Udenäs

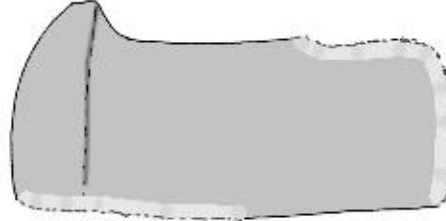
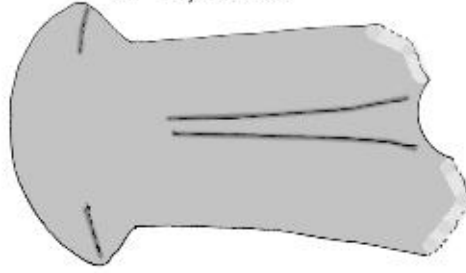

53 B, ufo

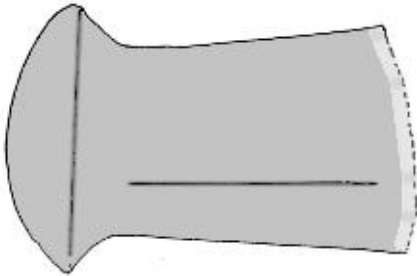
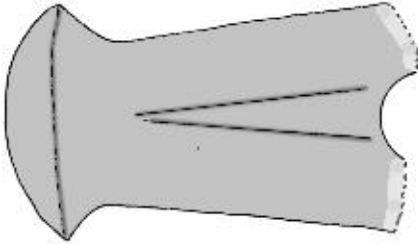

40 VG, Kungslena

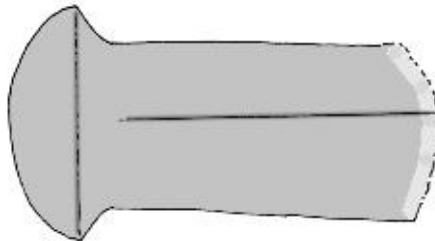
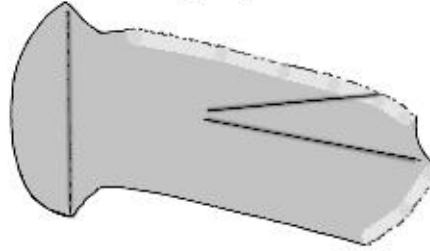

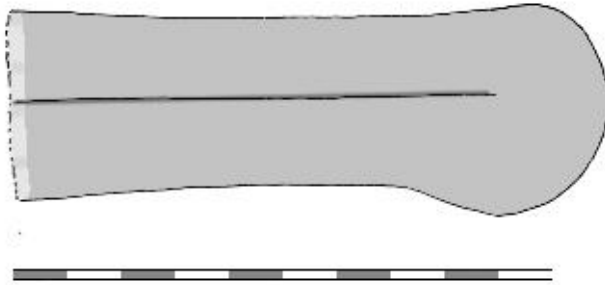
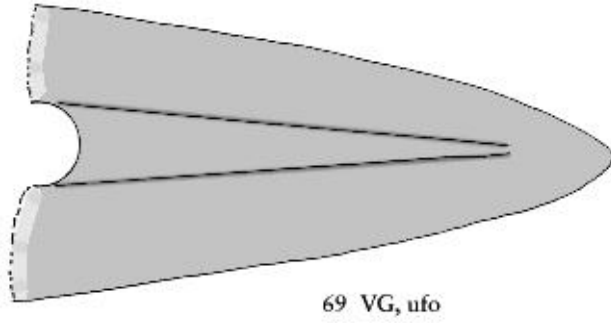
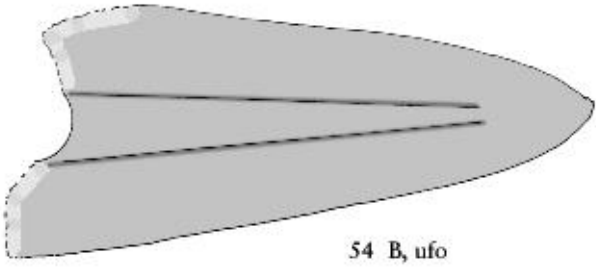

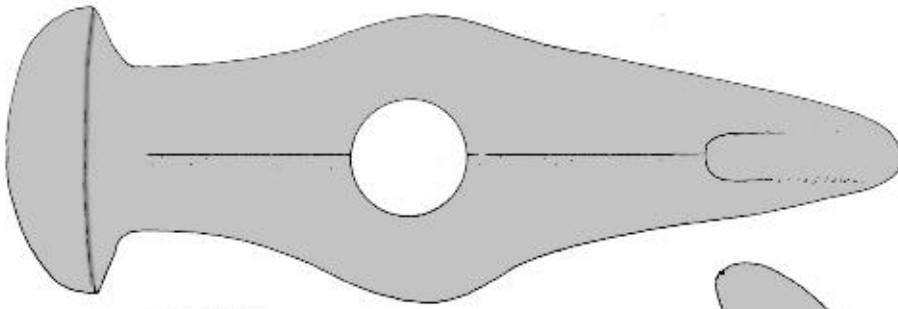

13 D, Tydie

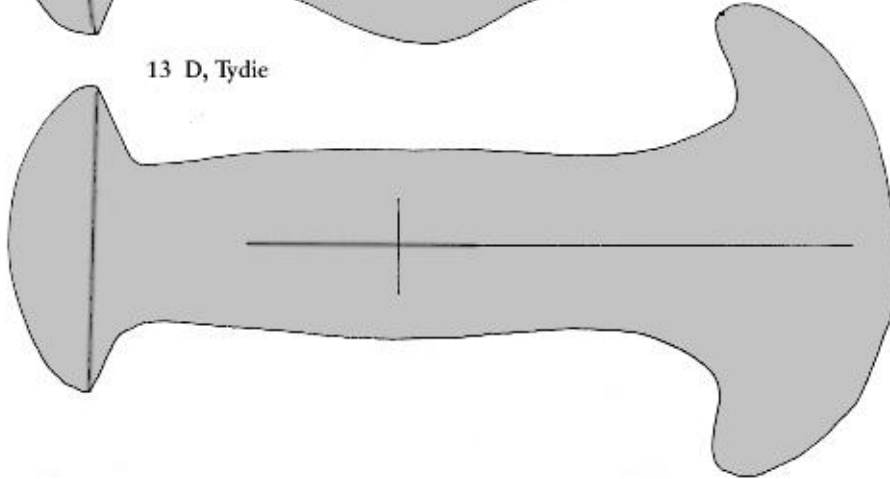

33 VG, Tranum

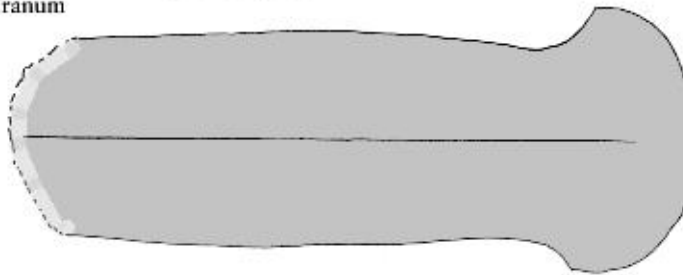
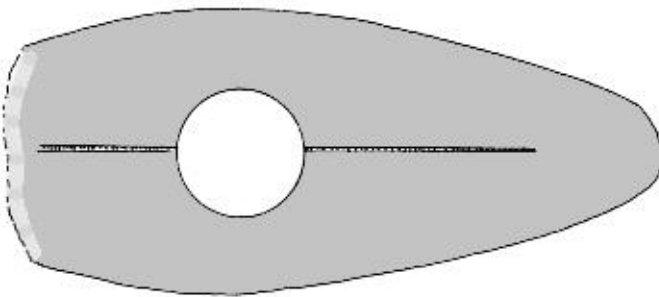

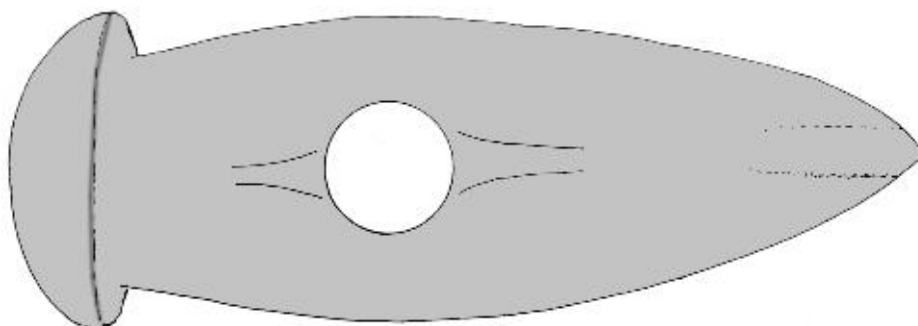

71 VG, ufo

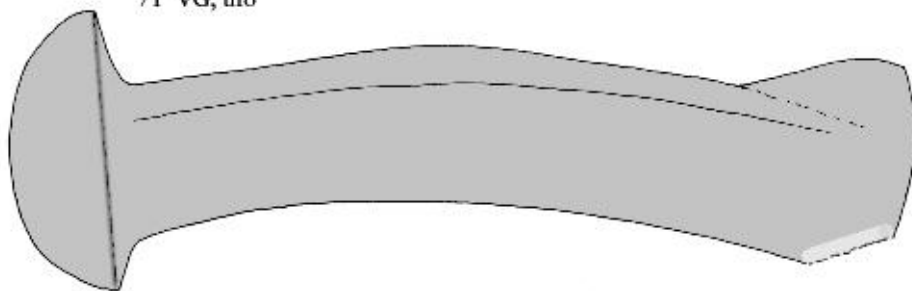



# FOTOGRAFIER

Nedan visas en ingående fotografering av tre mångkantsyxor (nr 62-64), där samtliga kommer från Västergötland men som saknar fyndort.

Nr 62-63 - typ 1b















Nr 64 - typ 1c









*Samma fotovinkel som visar mångkantsyxans båda sidor.*



*Samma fotovinkel som visar mångkantsyxans båda sidor.*





---

\* \* \*